

# 消防概況

2015年 第42号  
松阪地区広域消防組合



# 目 次

## 総 務 編

### 松阪消防歌

構成市町・署所の所在地・庁舎の概要	1
松阪地区広域消防組合の位置・消防庁舎の配置図	2
松阪地区広域消防組合の組織図	3
松阪地区広域消防組合の沿革	4
消防本部事務分掌	7
消防署事務分掌	10
職員配置状況	12
消防吏員の勤続年数・年齢	13
松阪地区広域消防組合会計予算	14
松阪地区広域消防組合消防音楽隊	15
消防音楽隊演奏広報活動記録	16
松阪地区広域消防組合の主な動き	17

## 予 防 業 務 編

防火対象物種別件数	18
市町別中高層建築物一覧表	19
消防用設備等設置検査実施件数	20
火災予防条例関係等諸届処理状況	21
防火対象物査察実施状況	22
防火管理者選任等の届出状況	23
月別・用途別・市町別建築物等確認申請（計画通知含む）	
消防同意及び建築基準法に基づく許可申請受理件数	24
広報活動状況	25
危険物製造所等倍数別件数	26
危険物製造所等類別設置件数	27
危険物製造所等市町別設置件数	28
危険物製造所等許可・検査・届出件数	29

## 警 防 業 務 編

消防車両等配置状況（その１）	30
消防車両等配置状況（その２）	31
消防用資機材配置状況（その１）	32
消防用資機材配置状況（その２）	33
市町別消防水利	34
119番受信状況	35
消防用通信施設	36

## 気 象

気象通報受信状況（その１）	37
気象通報受信状況（その２）	38
気象概況・過去の気象概況	39

## 火 災 統 計

月別・市町別火災件数及び損害額	40
種別別・市町別火災件数及び損害額	41
月別・覚知別火災件数	42
月別・曜日別火災件数	43
出火原因別件数及び前年との比較	44
火災状況	45

## 救 急 統 計

事故種別別救急状況	46
月別救急状況	47
出動件数、搬送人員の内訳	48
搬送人員の内訳・救急隊員の行った救急処置状況	49
救急隊員の資格状況・応急手当等講習会実施状況	50
救助活動状況	50
過去10年間の救急活動時間の推移、救急・救助出動件数の推移	51
松阪地区救急相談ダイヤル24利用状況	52

## 国 際 貢 献

国際貢献活動（その１）海外派遣等	53
国際貢献活動（その２）国際消防技術研修員受入等	55

## 管 内 消 防 団

構成市町消防団の沿革	56
構成市町消防団現勢	58

♩ = 100

# 松阪消防歌

梅田一巳・作詞  
梅田一巳・作曲



あおき おおぞら みどりの だいーち



ようして さかえる このーまちーの



くおんの へーいーわねがいつつ



きょうどを まもーる しめいにもえて



ほこりは わーれーらまつさかしょうぼう

## 松阪消防歌

梅田一巳・作詞  
梅田一巳・作曲

青き大空 緑の大地  
擁して栄える この街の  
久遠の平和 希いつつ  
郷土を守る 使命に燃えて  
誇りは 我ら 松阪消防

集う精鋭 防災担う  
果てなき闘志と 団結を  
誓いて捧ぐ 情熱は  
郷土を守る 決意に燃えて  
誇りは 我ら 松阪消防

日ごろ厳しき 技術の練磨  
たゆまぬ研鑽 積みていま  
成果は満ちて ゆるぎなし  
郷土を守る 理想に燃えて  
誇りは 我ら 松阪消防

## 構 成 市 町 の 概 要

平成27年4月1日現在

区 分/市町別	面積 (km <sup>2</sup> )	世帯数 (戸)	人 口 (人)
合 計	767.74	86,094	206,480
松 阪 市	623.64	71,986	168,163
多気郡多気町	103.06	5,556	15,207
多気郡明和町	41.04	8,552	23,110

※住民基本台帳数基準（外国人登録者含む）

## 署 所 の 所 在 地 ・ 庁 舎 の 概 要

名 称	所 在 地	敷地面積 (m <sup>2</sup> )	建築構造(延べ面積・m <sup>2</sup> )	竣工年月	電 話 番 号	本部よりの距離
消防本部	松阪市川井町 1001番地1	2,667.76	鉄筋コンクリート造 4階建 (2,992.12)	平成4年3月	総務課 0598-25-1411 予防課 0598-25-1412 消防救急課 0598-25-1413 消防防災課 0598-25-1414 防災訓練センター 0598-25-1415 総合指令課 0598-25-0119 FAX 0598-21-6282	km
松阪中消防署					中消防署 0598-25-1416	—
三雲分署	松阪市曾原町872番地 三雲地域振興局内	5,004.09	鉄筋コンクリート造 2階建 (494.91)	昭和61年3月・ (平成18年12月 改造)	0598-56-2536 FAX 0598-56-3296	6
飯南分署	松阪市飯南町粥見 4401番地4	1,019.12	鉄筋コンクリート造2階建 鉄骨造一部2階建 (452.32)	平成15年2月	0598-32-2605 FAX 0598-32-2099	25
飯高分署	松阪市飯高町宮本 1824番地2	1,308.01	鉄筋コンクリート造 一部木造2階建 (454.31)	平成12年12月	0598-45-0203 FAX 0598-45-1480	47
松阪南消防署	松阪市春日町 2丁目120番地	2,065.59	鉄筋コンクリート造 一部鉄骨造2階建 (998.61)	平成13年10月	0598-21-6014 FAX 0598-23-3258	3
多気分署	多気郡多気町相可 1687番地5	462.00	鉄筋コンクリート造 平屋建 (265.60)	昭和48年9月 (昭和63年12月 増築)	0598-38-2509 FAX 0598-38-1178	11
松阪勢和分署	多気郡多気町片野 2448番地	1,227.31	鉄筋コンクリート・一部鉄骨 造2階建 鉄骨造一部2階建 (507.68)	平成16年3月	0598-49-2124 FAX 0598-49-2828	18
松阪北消防署	松阪市嬉野権現前町 464番地4	2,807.33	鉄骨造2階建 (613.05)	平成21年10月	0598-42-2334 FAX 0598-42-4899	6
明和消防署	多気郡明和町大字佐田 924番地78	2,607.00	鉄筋コンクリート造一部 鉄骨造平屋建 (541.00)	昭和60年3月	0596-52-5600 FAX 0596-52-1119	15



# 松阪地区広域消防組合の位置・消防庁舎の配置

JAPAN

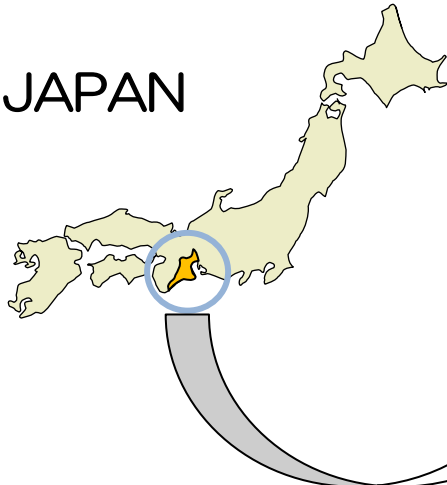

Mie



消防本部・松阪中消防署



松阪北消防署



松阪南消防署



飯南分署



飯高分署



松阪勢和分署



多気分署



明和消防署

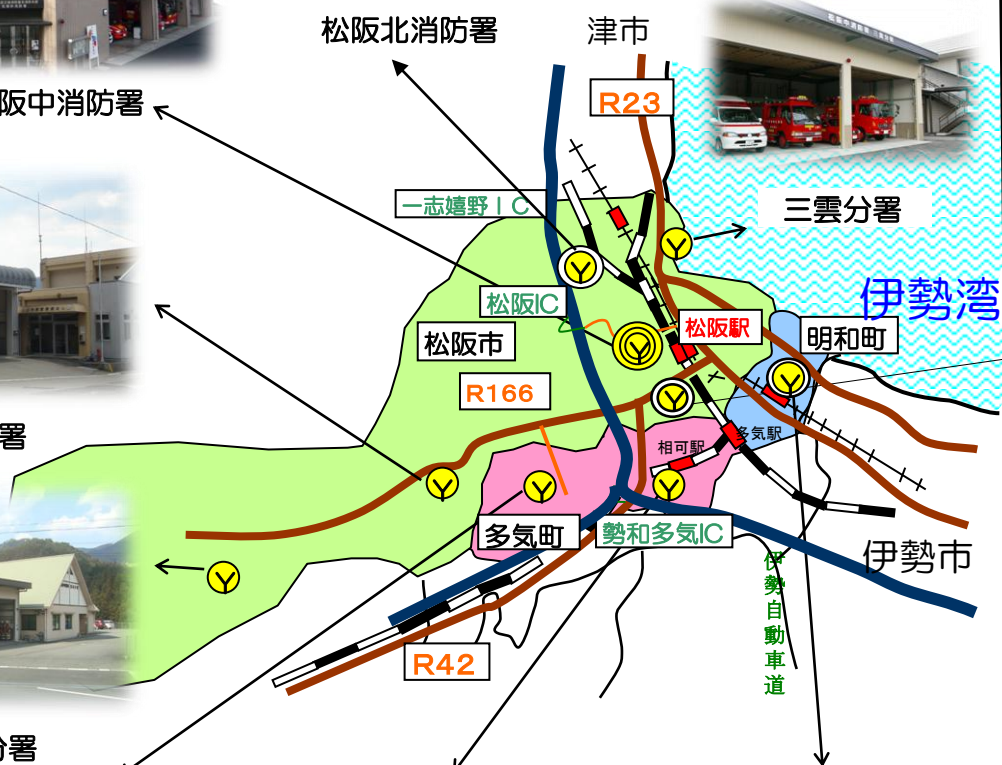

# 松阪地区広域消防組合の組織図

平成27年4月1日現在

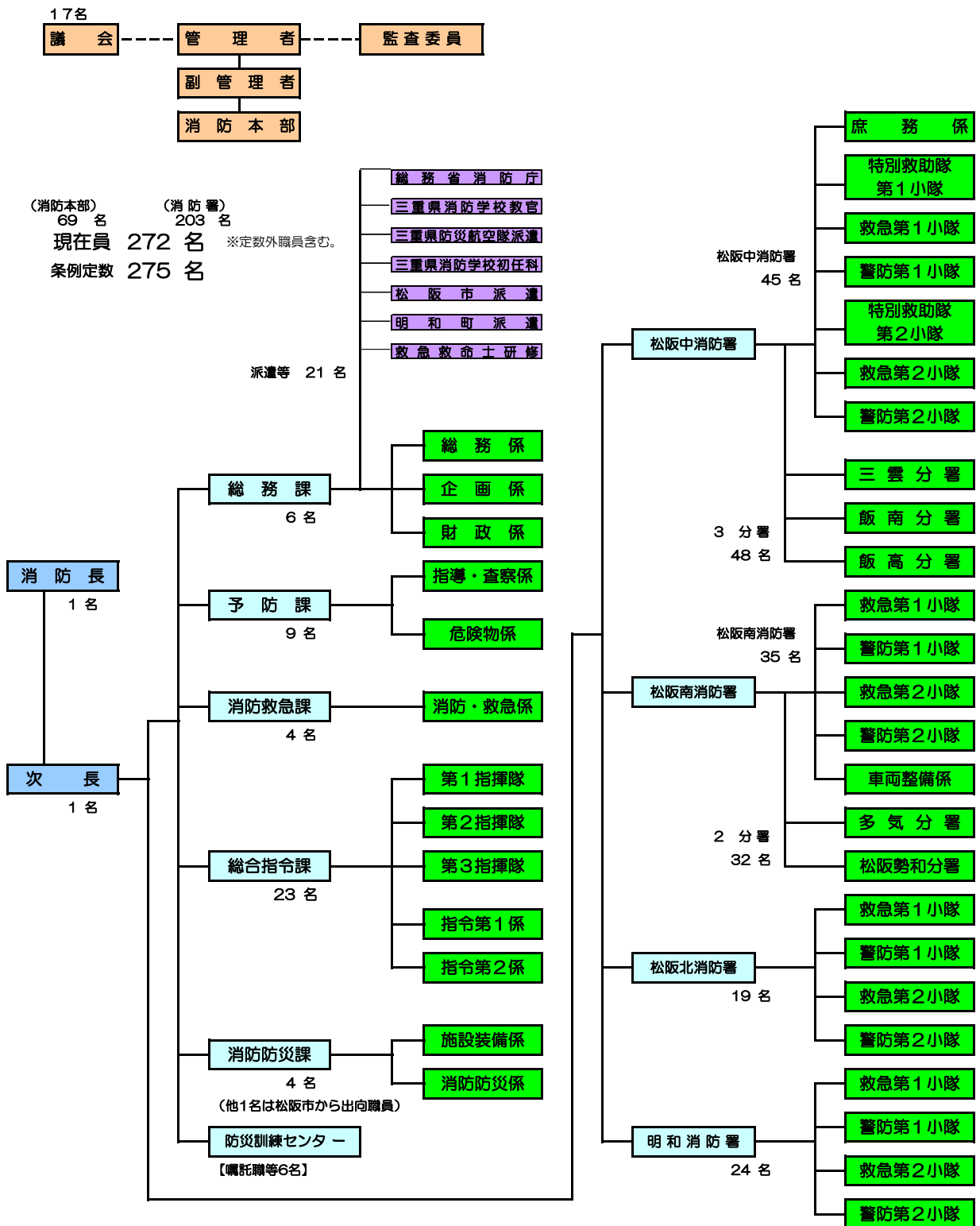

# 松阪地区広域消防組合の沿革（その1）

## 1. 組合設立までの常備消防の沿革

昭和19年 3月	松阪市常備警防部発足
昭和23年 8月	松阪市常備消防部に改組
昭和24年 2月	松阪市消防本部設置 松阪市常備消防本部廃止
昭和29年 4月	松阪市消防署設置
昭和34年 4月	救急業務開始
昭和36年 1月	松阪市消防署花岡出張所設置
昭和38年 8月	消防本部、消防署合同庁舎、松阪市春日町に完成、松阪市殿町の消防本部、消防署の消防庁舎を閉鎖し新庁舎に移転し業務を開始する。松阪市消防署花岡出張所廃止
昭和39年10月	松阪消防署に改称
昭和41年 8月	松阪消防署北分署設置
昭和45年 4月	多気郡明和町消防本部設置
昭和47年10月	松阪地区広域消防組合(松阪市、三雲村、飯南町、飯高町、多気町、明和町、勢和村の1市4町2村で構成)設立 松阪市消防本部ならびに明和町消防本部廃止

## 2. 組合設立の経過

昭和45年10月	松阪地区広域市町村圏協議会発足 広域消防制度審議 関係市町村議会議決 知事に設立認可申請
昭和47年 4月	三雲村、飯南町、飯高町、多気町、明和町、勢和村、政令指定
昭和47年 9月	三重県知事広域消防組合設立許可 第1回松阪地区広域消防組合議会開催
昭和47年10月	松阪地区広域消防組合(松阪市、三雲村、飯南町、飯高町、多気町、明和町、勢和村の1市4町2村で構成)発足、業務開始
昭和48年 4月	三雲、飯南、飯高、多気、松阪勢和の出張所設置 1本部(2課4係、整備工場) 1署、2分署、5出張所
昭和52年10月	消防本部、消防署の機構を改革する 三雲、飯南、飯高、多気、松阪勢和の各出張所を分署に改組する 1本部(2課4係、整備工場) 1署(1室、5係) 7分署
昭和56年10月	消防本部機構を改革する 1本部(2課4係、1研修所、整備工場) 1署(1室、5係) 7分署
平成 4年 4月	消防本部、消防署合同新庁舎が松阪市川井町に完成、松阪市川井町の松阪北分署を閉鎖する。松阪市春日町の消防本部、消防署の庁舎は松阪南消防署として業務を開始する
平成 8年11月	消防本部の機構を改革する 1本部(3課8係、整備工場) 2署(10係) 6分署
平成12年12月	松阪消防署飯高分署が飯高町大字宮本地内に新築移転、業務を開始する
平成13年 4月	消防本部の機構を改革、新たに防災訓練センターを設置し、消防課から通信・指令業務を分離独立させ、通信指令室を設置 1本部(3課1室8係、整備工場、防災訓練センター) 2署(10係) 6分署



## 松阪地区広域消防組合の沿革（その2）

平成13年11月	松阪南消防署新庁舎が完成、業務を開始する
平成15年 4月	松阪消防署飯南分署が飯南町粥見地内に新築移転、業務を開始する
平成15年 5月	アルジェリアで発生した地震に際し、救急救命士2名（日本の消防で初）を国際緊急援助隊医療チームとして被災地に派遣し、支援活動を展開する
平成15年10月	フィジー諸島共和国より研修生2名を受入れ、消防研修（約2ヶ月間）を実施する
平成16年 3月	松阪勢和分署新庁舎が完成、業務を開始する 水難救助隊が発足し業務を開始する
平成16年 4月	消防本部、消防署の機構を改革する 1本部（3課2室11係、防災訓練センター） 2署（8係4小隊） 6分署（12係12小隊）
平成16年12月	インドネシア スマトラ沖で発生した地震・津波災害に際し、救急救命士2名を国際緊急援助隊医療チームとして被災地に派遣し、支援活動を展開する
平成17年 1月	松阪地方の合併に伴い、新たに旧嬉野町が管轄区域として加わり、構成市町村は1市2町1村（松阪市、多気町、明和町、勢和村）の新体制となる 松阪北消防署（旧久居広域消防組合 嬉野消防署）が加入したことにより消防本部、消防署の機構を改革する 1本部（3課2室11係、1隊3小隊、防災訓練センター） 4署（2係19小隊）5分署（20小隊） 松阪中消防署に指揮隊を設置し業務を開始する 消防本部に特別救助隊を設置し業務を開始する
平成17年 2月	総合指令室に高機能指令システムを導入し、管内の119番集中応答等の業務を開始する。
平成17年10月	パキスタン国カシミール地方で発生した地震災害に際し、救急救命士2名を国際緊急援助隊医療チームとして被災地に派遣し、支援活動を展開する
平成17年12月	1月から準備段階として業務を開始してきた消防本部特別救助隊を15名の専任編成とし、併せて水難救助チーム、山岳救助チームの編成を行い、業務を開始する
平成18年 1月	多気郡多気町及び同郡勢和村の合併に伴い、組合の構成は、1市2町（松阪市、多気町、明和町）となる
平成18年 7月	消防消火・救助研修における現地指導のため、職員2名をフィジー諸島共和国へ派遣する
平成18年12月	松阪中消防署三雲分署が三雲振興局内に改築移転し、業務を開始する
平成20年 2月	消防消火・救助研修における現地指導のため、職員2名をフィジー諸島共和国へ派遣する
平成20年 5月	ミャンマー連邦サイクロン被害に際し、救急救命士1名を国際緊急援助隊医療チームとして被災地に派遣し、支援活動を展開する
平成20年11月	消防消火・救助研修における現地指導のため、職員3名をフィジー諸島共和国へ派遣する
平成21年 5月	消防救助技術の更なる充実強化を図るため、元東京消防庁職員 消防戦術スペシャリストの磯野 廣 氏の指導による消防救助技術研修を実施する
平成21年 8月	消防職員の意識改革や業務の改善及び応急手当技術の現地指導のため職員2名をフィジー諸島共和国へ派遣する
平成21年10月	松阪地区救急相談ダイヤル24の運用を開始する 住宅用火災警報器の普及啓発を行うため、14名の推進員を雇用し、活動を開始する

## 松阪地区広域消防組合の沿革（その3）

平成21年10月	インドネシア西スマトラ州パダン沖地震災害に際し、救急救命士2名を国際緊急援助隊医療チームとして被災地に派遣し、支援活動を展開する
	松阪北消防署新庁舎が完成、業務を開始する
平成21年11月	消防消火・救助研修における現地指導のため、職員3名をフィジー諸島共和国へ派遣する
平成22年 4月	消防本部の機構を改革する 1 本部（5課11係、1隊3小隊、防災訓練センター） 4 署（1隊、9係、16小隊）5分署（8係、20小隊）
平成22年11月	救急研修における現地指導のため、職員2名をフィジー諸島共和国へ派遣する
平成23年 3月	東日本大震災における地震及び津波災害に際し、緊急消防援助隊三重県隊として、千葉県市原市及び宮城県仙台市に消火隊及び後方支援隊延べ8隊、職員29名を派遣し、消火、救助及び後方支援活動を展開する
平成23年11月	救急研修における現地指導のため、職員2名をフィジー共和国へ派遣する
平成24年 4月	消防本部の機構を改革する 1 本部（5課1隊11係、防災訓練センター） 4 署（9係、18小隊）5分署（5係、20小隊）
平成24年11月	救急研修における現地指導のため、職員2名をフィジー共和国へ派遣する
平成25年11月	フィリピン共和国台風災害に際し、救急救命士1名を国際緊急援助隊医療チームとして被災地に派遣し、支援活動を展開する。

## 消防本部事務分掌

### 総務課

#### 総務係

1. 組織及び制度に関すること。
2. 条例、規則、規程等例規に関すること。
3. 職員の人事に関すること。
4. 職員の福利厚生に関すること。
5. 職員の公務災害に関すること。
6. 組合議会に関すること。
7. 儀式及び表彰に関すること。
8. 消防職員委員会の事務に関すること。
9. 文書及び公印に関すること。
10. 課の庶務に関すること。

#### 企画係

1. 職員研修の企画及び実施に関すること。
2. 広報の企画及び広聴に関すること。
3. 消防長会に関すること。
4. 事業計画の作成及び調整に関すること。
5. 行政経営品質に関すること。
6. 消防音楽隊に関すること。

#### 財政係

1. 予算及び経理に関すること。
2. 財産の管理に関すること。
3. 職員の給与に関すること。
4. 職員の貸与品に関すること。
5. 物品の購入及び契約に関すること。

### 予防課

#### 指導係・査察係

1. 火災予防の施策に関すること。
2. 火災予防思想の普及及び広報に関すること。
3. 建築同意事務に関すること。
4. 消防用設備等の指導及び検査に関すること。
5. 防火管理者及び防火責任者に関すること。
6. 災害の記録及び火災統計に関すること。
7. 火災の調査に関すること。
8. 違反処理に関すること。
9. 防火協会に関すること。
10. その他建築物の防火及び火災予防規制に関すること。
11. 課の庶務に関すること。

#### 危険物係

1. 危険物製造所等の許認可及び検査指導に関すること。
2. 指定可燃物、液化石油ガス、高圧ガス及び火薬類に関すること。
3. 危険物取扱者に関すること。
4. 危険物災害並びに関連公害等に関すること。
5. 違反処理に関すること。

## 消防救急課

### 消防係

1. 消防計画に関する事。
2. 火災その他災害の警戒及び防禦に関する事。
3. 開発同意事務に関する事。
4. 消防相互応援協定に関する事。
5. 国際貢献活動に関する事。
6. 消防訓練の企画及び実施に関する事。
7. 防災航空隊の受援に関する事。
8. 緊急消防援助隊に関する事。
9. 課の庶務に関する事。

### 救急係

1. 救急活動の対策に関する事。
2. 救急技術の指導及び訓練に関する事。
3. 救急資機材の整備保全に関する事。
4. 救急報告及び統計に関する事。
5. 医療機関等との連絡調整に関する事。
6. 応急手当の普及活動に関する事。
7. メディカルコントロールに関する事。

## 総合指令課

### 第1指揮隊・第2指揮隊・第3指揮隊

1. 災害現場における指揮活動に関する事。
2. 災害現場における情報収集及び現場広報に関する事。
3. 災害活動技術の調査、研究及び計画に関する事。

### 指令第1係・指令第2係

1. 火災救急その他災害出動指令に関する事。
2. 災害の情報収集に関する事。
3. 消防通信の運用に関する事。
4. 消防通信施設の整備保全に関する事。
5. 火災警報及び気象情報に関する事。
6. 通信及び気象の統計に関する事。
7. 救急医療情報案内に関する事。
8. 組合ネットワークシステムの管理及び運用に関する事。
9. 課の庶務に関する事。

## 消防防災課

### 消防防災係

1. 防災関係機関との連絡調整に関する事。
2. 防災訓練等の実施に関する事。
3. 防災会議及び災害対策本部との連絡調整に関する事。
4. 消防協会に関する事。
5. 松阪地区消防団協議会に関する事。
6. 課の庶務に関する事。

### 施設装備係

1. 消防庁舎及び施設の維持管理に関する事。
2. 消防車両の維持管理に関する事。
3. 消防装備の研究及び改善に関する事。
4. 消防水利の設置及び維持管理に関する事。
5. 震災対策に関する事。
6. 消防・防災訓練場の運営及び管理に関する事。

## 防災訓練センター

1. 消防防災知識の普及啓発及び活動の指導、助言に関する事。
2. 消防団、自主防災組織等消防防災関係組織の育成指導に関する事。
3. 開発同意に係る消防水利の調査に関する事。
4. 災害弱者所帯の防火診断に関する事。
5. 応急手当の普及啓発に関する事。
6. 前各号に掲げるものの他消防長が特に必要と認める業務。
7. 防災訓練センターの庶務に関する事。



# 消防署事務分掌

## 松阪中消防署

### 庶務係

1. 署の人事及び経理に関する事。
2. 各係との連絡調整に関する事。
3. 消防分署に関する事。
4. 署の庶務に関する事。

### 予防係

1. 防火対象物の訓練指導に関する事。
2. 警防及び予防査察に関する事。
3. 防火責任者に関する事。
4. 火災予防条例等の届出等に関する事。
5. 火災の調査に関する事。

### 特別救助隊

1. 救助活動の対策に関する事。
2. 救助技術の指導及び訓練に関する事。
3. 救助資機材の整備保全に関する事。
4. 救助報告及び統計に関する事。
5. 消防隊の支援に関する事。

### 救急第1小隊・救急第2小隊

1. 救急活動に関する事。
2. 救急の調査に関する事。
3. 救急の災害記録に関する事。
4. 救急救命の訓練指導に関する事。

### 警防第1小隊・警防第2小隊

1. 水火災その他災害の警戒及び防禦活動に関する事。
2. 救助活動に関する事。
3. 消防水利の保全並びに地理調査に関する事。
4. 特殊建造物及び危険地域の防禦計画に関する事。
5. 警防及び予防査察に関する事。
6. 消防車両及び機械器具の運用管理に関する事。
7. 消防活動上支障のある行為及び物件の排除に関する事。
8. 火災及び救助の調査に関する事。
9. 火災及びその他災害の記録に関する事。
10. 署員の服務及び教養訓練に関する事。
11. 消防団員の教養訓練実施に関する事。
12. 防火対象物の訓練指導に関する事。
13. 自衛消防隊等の訓練指導に関する事。
14. その他消防活動上必要と認める事項。

## 松阪南消防署

庶務係・予防係・車両整備係・救急第1小隊・救急第2小隊・警防第1小隊・警防第2小隊

1. 松阪中消防署の所管事務のうち、特別救助隊に属する事務を除く。
2. 整備工場に関すること。
3. 消防自動車等の整備保全及び検査に関すること。
4. 消防用機械器具等の整備修繕及び取扱いに関すること。

## 松阪北消防署

庶務係・予防係・救急第1小隊・救急第2小隊・警防第1小隊・警防第2小隊

1. 松阪中消防署の所管事務のうち、特別救助隊に属する事務を除く。

## 明和消防署

庶務係・予防係・救急第1小隊・救急第2小隊・警防第1小隊・警防第2小隊

1. 松阪中消防署の所管事務のうち、特別救助隊に属する事務を除く。

## 各分署

予防係・救急第1小隊・救急第2小隊・警防第1小隊・警防第2小隊

1. 松阪中消防署の所管事務のうち、庶務係、救助隊に属する事務を除く。

# 職員配置状況

平成27年4月1日現在

部	職	職名	合計	消防							事務職員		
				消防正監	消防副監	消防司令長	消防司令	消防司令補	消防士長	消防副士長			
合	計		272	1	2	13	33	57	71	4	90	1	
消防本部	小消防	計	2	1	1	0	0	0	0	0	0	0	
		長	1	1									
	副長	1		1									
	課	小課	計	27	0	0	1	1	5	3	0	16	1
		課長	1			1							
		課長補佐	1				1						
		係長	2					2					
		係長補佐	2					1				1	
		係長補佐	1						1				
		係長補佐	1						1				
		係長補佐	1							1			
		係長補佐	1								1		
		係長補佐	1									1	
	課長補佐	15									15		
	予	小予	計	9	0	0	1	1	2	5	0	0	0
		予長	1			1							
		予長補佐	1				1						
		予長補佐	4					1	3				
		予長補佐	3					1	2				
		予長補佐	4	0	0	1	1	1	0	0	1	0	
		予長補佐	1			1							
		予長補佐	1				1						
		予長補佐	2					1			1		
		予長補佐	23	0	0	4	5	11	3	0	0	0	
	令	小令	計	23	0	0	4	5	11	3	0	0	0
		令長	1			1							
		令長補佐	2				2						
		令長補佐	5					4	1				
		令長補佐	5					4	1				
		令長補佐	1						1				
令長補佐		3			1	1	1						
令長補佐		3			1	1	1						
令長補佐		3			1	1	1						
令長補佐		4	0	0	1	1	1	0	0	1	0		
課	小課	計	4	0	0	1	1	1	0	0	1	0	
	課長	1			1								
	課長補佐	1				1							
	課長補佐	2					1			1			
	課長補佐	23	0	0	4	5	11	3	0	0	0		
	課長補佐	1			1								
	課長補佐	2				2							
	課長補佐	5					4	1					
	課長補佐	5					4	1					
	課長補佐	1						1					
署	小署	計	4	0	0	1	1	1	0	0	1	0	
	署長	1			1								
	署長補佐	1				1							
	署長補佐	2					1						
	署長補佐	1						1					
	署長補佐	1							1				
	署長補佐	1								1			
	署長補佐	16				1	4	4	1	6			
	署長補佐	16				1	4	6		5			
	署長補佐	16				1	4	5	1	5			
署	小署	計	67	0	0	2	7	11	21	1	25	0	
	署長	1			1								
	署長補佐	1				1							
	署長補佐	1				1							
	署長補佐	2				2							
	署長補佐	11					1	4		6			
	署長補佐	11					1	4		6			
	署長補佐	3					1			2			
	署長補佐	3					1			1			
	署長補佐	2					1	1		1			
署	小署	計	19	0	0	1	4	4	5	0	5	0	
	署長	1			1								
	署長補佐	1				1							
	署長補佐	1				1							
	署長補佐	2				2							
	署長補佐	5					1	2		2			
	署長補佐	5					1	2		2			
	署長補佐	2					1			1			
	署長補佐	2					1	1					
	署長補佐	2					1	1					
署	小署	計	24	0	0	1	5	4	6	1	7	0	
	署長	1			1								
	署長補佐	1				1							
	署長補佐	1				1							
	署長補佐	2				2							
	署長補佐	1				1							
	署長補佐	7					1	2	1	3			
	署長補佐	7					1	2		4			
	署長補佐	2					1	1					
	署長補佐	2					1	1					

## 消防吏員の勤続年数

平成27年4月2日現在

階級別 年数	計	消 正 防 監	消防監	消 防 司 令 長	消 防 司 令	消 防 司 令 補	消 防 士 長	消 防 副 士 長	消防士
人 員	271 (3)	1	2	13	33	57	71 (1)	4	90 (2)
1 年 未 満	15 (1)								15 (1)
1年以上 5年未満	39 (1)	1							38 (1)
5年以上 10年未満	55					1	17		37
10年以上 15年未満	45 (1)					11	30 (1)	4	
15年以上 20年未満	15				2	4	9		
20 年 以 上	102		2	13	31	41	15		
平 均 年 数	16.1	1	37	36	31.2	24.1	14.8	10.3	3.6

※( )は女性吏員の内数を示す

## 消防吏員の年齢

平成27年4月2日現在

階級別 年数	計	消 正 防 監	消防監	消 防 司 令 長	消 防 司 令	消 防 司 令 補	消 防 士 長	消 防 副 士 長	消防士
人 員	271 (3)	1	2	13	33	57	71 (1)	4	90 (2)
20 才 未 満	4								4
20才以上 25才未満	29 (2)								29 (2)
25才以上 30才未満	45						6	2	37
30才以上 40才未満	89 (1)				1	19	47 (1)	2	20
40才以上 50才未満	49				13	23	13		
50 才 以 上	55	1	2	13	19	15	5		
平 均 年 齢	37.3	60	57	54.4	50.4	44.4	36.2	29.8	26.1

※( )は女性吏員の内数を示す

# 予 算

平成27年度当初予算額

歳 入			歳 出		
科 目	金 額 (千円)	構 成 比	科 目	金 額 (千円)	構 成 比
市町分担金	2,623,369	88.8%	議 会 費	667	0.0%
消防手数料	6,441	0.2%	一般管理費	411,366	13.9%
国庫支出金	22,780	0.8%	松阪消防費	1,681,812	56.9%
繰 越 金	3	0.0%	出張所費	512,192	17.3%
諸 収 入	23,215	0.8%	消防施設費	246,961	8.4%
組 合 債	279,800	9.4%	公 債 費	102,510	3.5%
			予 備 費	100	0.0%
歳 入 合 計	2,955,608	100%	歳 出 合 計	2,955,608	100%

## 市町分担金

議会費及び一般管理費は均等割10%、人口割90%で分担し、署独自の費用は、それぞれの市町において負担する。

(単位：円)

区 分	平成23年度	平成24年度	平成25年度	平成26年度	平成27年度
管内住民 一世帯当たりの額	33,419	31,974	31,361	34,640	34,330
管内住民 一人当たりの額	13,253	12,839	12,729	14,280	14,314





## 松阪地区広域消防組合 消防音楽隊



消防音楽隊は平成2年に創設され、管内市町の式典行事をはじめ福祉施設などで演奏を行い、住民との心のふれあいを大切に演奏活動を行っています。



平成26年6月8日(日)  
派遣演奏の様子

### 楽器別編成 (平成27年3月31日現在)

楽 器 名	合 計	クラリネット	アルトサクソフォン	テナーサクソフォン	バリトンサクソフォン	トランペット	トロンボーン	フレンチホルン	ユーフォニウム	パーカッション	エレキベースギター	スーザフォン
	人員	25	4	2	1	1	3	3	3	1	5	1

楽長（指揮者） 1名    副楽長 1名    隊長 1名    副隊長 1名

隊員合計 27名



## 平成26年度 消防音楽隊演奏広報活動記録

回数	日時（活動内容）	開催名称	会場	出場 隊員数	観客 人員（約）
1	平成26年6月8日(日) コンサート	歯の健康まつり2014	農業屋コミュニティ 文化センター	21	500
2	平成27年1月12日(月) コンサート	松阪市消防出初式	クラギ文化ホール	21	200

出場隊員数 42 名    観客総人数 700 名



## 松阪地区広域消防組合の主な動き(平成26年中)

1月 6日(月)	始業式	～消防本部大会議室
1月13日(月)	松阪市消防出初式	～クラギ文化ホール
1月13日(月)	多気町消防団出初式	～多気町民文化会館
1月18日(土)	明和町消防団出初式	～明和町中央公民館
2月13日(木)	消防組合議会幹事会	～松阪市議会委員会室
2月20日(木)	消防組合議会ブロック会議	～松阪市議会委員会室
2月27日(木)	第1回消防組合議会定例会	～松阪市議会議場
3月 1日(土)	春の全国火災予防運動	～管内各地で広報・消防訓練等実施
～3月 7日(金)		
3月 7日(金)	消防記念日式典	～消防本部大会議室
3月31日(月)	昇任・人事異動辞令交付式(消防司令以上)	～消防本部団長室
	退任式	～消防本部大会議室
4月 1日(火)	新規採用職員採用辞令交付式	～消防本部団長室
4月 7日(月)	三重県消防学校初任科入校式	～三重県消防学校
4月16日(水)	救助技術特別訓練結団式	～消防本部大会議室
5月 7日(水)	消防救助技術ステップアップ研修	～消防本部、各署・分署、消防防災訓練センター
～5月9日(金)	講演、座学、査閲訓練を実施 講師～元東京消防庁消防戦術スペシャリスト 磯野氏	
5月12日(月)	特別救助隊水難救助チーム、山岳救助チーム指名式	～消防本部庁舎前
5月23日(金)	危険物取扱者試験予備講習会	～嬉野生涯学習センター
6月 3日(火)	松阪地区防火協会役員会・総会	～消防本部会議室
6月 8日(日)	危険物安全週間	～管内各地で消防訓練等実施
～6月14日(土)		
7月10日(木)	定期監査	～消防本部団会議室
7月30日(水)	東海地区救助技術訓練指導会	～三重県消防学校
8月26日(火)	消防組合議会ブロック会議	～松阪市議会委員会室
9月 4日(木)	第2回消防組合議会臨時会	～松阪市議会議場
9月 7日(日)	健康フェスティバル2014	～クラギ文化ホール 農業屋コミュニティ文化センター
9月21日(日)	消防吏員採用試験(1次)実施	～消防本部大会議室
10月 2日(木)	三重県警防技術交流会	～三重県消防学校
10月12日(日)	松阪市消防団小型ポンプ操法大会	～松阪市消防・防災訓練センター
10月18日(土)	緊急消防援助隊近畿ブロック合同訓練	～和歌山県
～10月19日(日)		
10月19日(日)	松阪市総合防災訓練	～松阪市総合運動公園
10月27日(月)	消防吏員採用試験(2次)実施	～消防本部
10月30日(木)		
11月 9日(日)	秋の全国火災予防運動	～管内各地で広報・消防訓練等実施
～11月15日(土)		
11月15日(土)	昇任試験(士長・司令補・司令)1次試験実施	～消防本部
11月15日(土)	緊急消防援助隊中部ブロック合同訓練	～石川県
～11月16日(日)		
12月 7日(日)	新任配属辞令交付式	～消防本部大会議室
12月17日(水)	消防組合議会ブロック会議	～松阪市議会委員会室
12月25日(木)	第3回消防組合議会定例会	～松阪市議会議場
12月26日(金)	終業式	～消防本部大会議室

# 防火対象物種別件数

平成26年12月31日現在

(消防用設備等義務設置規模以上)

区 分		市 町 別				
		松 阪 市	多 気 町	明 和 町	合 計	
(1)	イ	劇場・映画館・演芸場・観覧場	10	1	1	12
	ロ	公会堂・集会場	133	36	26	195
(2)	イ	クラブ・バー・カフェ・ナイトクラブ	7			7
	ロ	遊技場・ダンスホール	24	1	3	28
	ハ	性風俗関連特殊営業を営む店舗				
	ニ	カラオケボックス等	6			6
(3)	イ	待合・料理店	22	1	1	24
	ロ	飲食店	192	14	11	217
(4)		百貨店・マーケット・物品販売店・展示場	366	22	39	427
(5)	イ	旅館・ホテル・宿泊所	46	6	4	56
	ロ	寄宿舎・下宿・共同住宅	1,212	16	52	1,280
(6)	イ	病院・診療所・助産所	158	9	16	183
	ロ	特定福祉施設	44	8	10	62
	ハ	特定福祉施設を除く福祉施設、保育所	115	20	13	148
	ニ	幼稚園又は特別支援学校	21		5	26
(7)		小・中・高・高専・大学・専修・各種学校	77	8	9	94
(8)		図書館・博物館・美術館	4	2	3	9
(9)	イ	公衆浴場のうち蒸気浴場・熱気浴場、その他これらに類するもの	3	1		4
	ロ	イに掲げる公衆浴場以外の公衆浴場	13			13
(10)		車両の停車場	5	1	3	9
(11)		神社・寺院・教会	161	20	9	190
(12)	イ	工場・作業場	940	118	132	1,190
	ロ	映画・テレビスタジオ	4			4
(13)	イ	自動車車庫・駐車場	36			36
	ロ	飛行機又は回転翼航空機の格納庫	1			1
(14)		倉庫	373	34	66	473
(15)		上記各項に該当しない事業所	459	47	58	564
(16)	イ	特定複合用途防火対象物	464	25	19	508
	ロ	上記イ以外の複合用途防火対象物	92	9	1	102
(17)		文化財保護法による指定建造物	7			7
(18)		アーケード	2			2
合 計			4,997	399	481	5,877

## 市町別中高層建築物一覧表

平成26年12月31日現在

区分 市町別	計	4階	5階	6階	7階	8階	9階	10階	11階以上
松阪市	347	214	55	29	14	14	3	4	14
多気町	14	7	3	1		2	1		
明和町	3	2			1				
合計	364	223	58	30	15	16	4	4	14

## 平成26年度 防火ポスター最優秀作品



(中学生の部)



(小学生低学年の部)



(小学生高学年の部)



# 消防用設備等設置検査実施件数

(平成26年1月1日～12月31日)

消防設備区分 防火対象物区分		合計	消 火 器	屋 内 消 火 栓 設 備	ス プ リ ン ク ラ ー 設 備	水 噴 霧 設 備	泡 消 火 設 備	パ ッ ケ ー ジ 型 消 火 設 備	不 活 性 ガ ス ( <small>二酸化炭素</small> )	不 活 性 ガ ス ( <small>窒素</small> )	粉 末 消 火 設 備	粉 末 消 火 設 備 ( <small>移動</small> )	屋 外 消 火 栓 設 備	動 力 消 防 ポン プ	自 動 火 災 報 知 設 備	火 災 報 知 設 備 ( <small>通報</small> )	非 常 警 報 設 備	非 常 警 報 設 備 ( <small>放送</small> )	避 難 は し こ 袋	救 助 導 灯	誘 導 水 用 機 器	消 防 用 機 器	排 煙 設 備	連 結 散 水 設 備	連 結 送 水 管	非 常 コ ン セ ン ト		
(1)	イ 劇場・映画館・観覧場	2													1													
	ロ 公会堂・集会場	11	3														3		1		4							
(2)	イ キバレー・カフェ・ナイトクラブ																											
	ロ 遊技場・ダンスホール																											
	ハ 性風俗関連特殊営業																											
(3)	イ 待合・料理店																											
	ロ 飲食店	26	8												4		3		2		9							
(4)	百貨店・マーケット・物品販売店・展示場	37	7	6							1				6		2	6			9							
(5)	イ 旅館・ホテル・宿泊所																											
	ロ 寄宿舎・下宿・共同住宅	3	1																1							1		
(6)	イ 病院・診療所・助産所	53	10	5							1				11	3	4	3	1	1	14							
	ロ 特定福祉施設	38	7	7											9	7					8							
	ハ 特定以外福祉施設等	32	11	1											3	2	1				14							
(7)	イ 幼稚園又は特別支援学校	3	1												1						1							
	ロ 小・中・高・高専・大学・専修・各種学校	6	1	1											3					1								
(8)	図書館・博物館・美術館																											
(9)	イ 公衆浴場のうち蒸気浴場・熱気浴場その他これらに類するもの																											
	ロ イに掲げる公衆浴場以外の公衆浴場																											
(10)	車両の停車場																											
(11)	神社・寺院・教会																											
(12)	イ 工場・作業場	60	9	1	1						2	1			29	1				1	14					1		
	ロ 映画・テレビスタジオ																											
(13)	イ 自動車庫・駐車場																											
	ロ 飛行機又は回転翼航空機の格納庫																											
(14)	倉庫	11	3	1									1		4						2							
(15)	上記各項に該当しない事業所	30	12					1							5	1	4				7							
(16)	イ 特定複合用途防火対象物	21	3	2											9					1	6							
	ロ 上記イ以外の複合用途防火対象物	3	1												2													
(17)	文化財保護法による指定建造物																											
<b>合計</b>		<b>341</b>	<b>78</b>	<b>6</b>	<b>19</b>				<b>1</b>		<b>4</b>	<b>2</b>			<b>89</b>	<b>14</b>	<b>17</b>	<b>9</b>	<b>6</b>	<b>4</b>	<b>90</b>					<b>2</b>		

## 火災予防条例関係等諸届処理状況

(平成26年1月1日～12月31日)

届 出 種 類	件 数
防 火 対 象 物 使 用 開 始 届	112
消 防 計 画 届	559
炉・ボイラー・乾燥設備設置届	37
発電・変電・蓄電器・ネオン管設備届	89
水素ガスを充填する気球設置届	0
煙 火 打 上 げ 届	46
催 物 開 催 届	17
露 店 等 の 開 設 届 出 書	91
火災とまぎらわしい煙・火炎を発するおそれのある行為届	229
水 道 断 水 届	2
消火活動上支障のある道路工事届	675
劇場等で裸火の使用届	12
圧縮アセチレンガス等貯蔵・取り扱い届	97
少量危険物・指定可燃物貯蔵・取り扱い届	67
防 火 相 談 処 理 件 数	13
り 災 証 明 書 交 付 件 数	36
防 火 責 任 者 選 解 任 届	133
消 防 訓 練 通 知 書	939

# 防火対象物査察実施状況

(平成26年1月1日～12月31日)

項 別		月 別	合 計	1	2	3	4	5	6	7	8	9	10	11	12
				月	月	月	月	月	月	月	月	月	月	月	月
(1)	イ	劇場・映画館・観覧場	2				1	1							
	ロ	公会堂・集会場	27		5		17	1		1		1	2		
(2)	イ	キャバレー・バー・ナイトクラブ													
	ロ	遊技場・ダンスホール													
	ハ	性風俗関連特殊営業を営む店舗													
	ニ	カラオケボックス等	1									1			
(3)	イ	待合・料理店	2				1	1							
	ロ	飲食店	25	1	3		3	14				1	3		
(4)		百貨店・マーケット・物品販売店・展示場	61		6		4			11	1	1			38
(5)	イ	旅館・ホテル・宿泊所	12		2			2		1		7			
	ロ	寄宿舎・下宿・共同住宅	24		4	2		2		7	9				
(6)	イ	病院・診療所・助産所	21		1	2	1	1		5		7	1	3	
	ロ	特定福祉施設	37		1	20				1		1	7	7	
	ハ	特定以外福祉施設等	60		7	14	5	1		1	5	1	4	21	1
	ニ	幼稚園又は特別支援学校	4												4
(7)		小・中・高・高専・大学・専修・各種学校	36					4		5	24	3			
(8)		図書館・博物館・美術館	6	4				1		1					
(9)	イ	公衆浴場のうち蒸気浴場・熱気浴場、その他これらに類するもの	1							1					
	ロ	イに掲げる公衆浴場以外の公衆浴場													
(10)		車両の停車場	1									1			
(11)		神社・寺院・教会	37	36	1										
(12)	イ	工場・作業場	42		11		5			6	1	13	6		
	ロ	映画・テレビスタジオ													
(13)	イ	自動車車庫・駐車場													
	ロ	飛行機又は回転翼航空機の格納庫													
(14)		倉庫	9							4		4	1		
(15)		上記各項に該当しない事業所	22		2	1	1	3			4		11		
(16)	イ	特定複合用途防火対象物	38		3	4	4	9				1	8	5	4
	ロ	上記イ以外の複合用途防火対象物	1	1											
(17)		文化財保護法による指定建造物	4	4											
(18)		アーケード													
小 計			473	46	46	43	42	40		44	44	42	43	40	43
危険物施設等	製 造 所														
	貯 蔵 所		82	1		4	3	1	60	1	1		8		3
	取 扱 所		13			4	2		1	1			2		3
	その他 (少量)		13				1	2					7		3
	小 計		108	1		8	6	3	61	2	1		17		9
その他 (一般家庭)															
合 計			581	47	46	51	48	43	61	46	45	42	60	40	52

# 防火管理者選任等の届出状況

(平成26年1月1日～12月31日)

防火対象物		区 分	防火管理者 を必要とする 防火対象物数	防火管理者 選任届出 防火対象物数	平成26年度 防火管理講習 受講状況
(1)	イ	劇場・映画館・演芸場・観覧場	20	16	
	ロ	公会堂・集会場	183	124	18
(2)	イ	キャバレー・バー・ナイトクラブ	5	1	
	ロ	遊技場・ダンスホール	28	18	
	ハ	性風俗関連特殊営業を営む店舗			
	ニ	カラオケボックス等	6	6	
(3)	イ	待合・料理店	16	15	
	ロ	飲食店	169	104	3
(4)		百貨店・マーケット・物品販売店・展示場	278	180	15
(5)	イ	旅館・ホテル・宿泊所	40	34	
	ロ	寄宿舎・下宿・共同住宅	180	82	1
(6)	イ	病院・診療所・助産所	61	47	6
	ロ	特定福祉施設	54	52	24
	ハ	特定福祉施設を除く福祉施設、保育所	114	100	25
	ニ	幼稚園・特別支援学校	24	24	1
(7)		小・中・高・高専・大学・専修・各種学校	115	107	8
(8)		図書館・博物館・美術館	8	8	1
(9)	イ	公衆浴場のうち蒸気浴場・熱気浴場、その他これらに類するもの	4	2	
	ロ	イに掲げる公衆浴場以外の公衆浴場	9	8	
(10)		車両の停車場	6	6	4
(11)		神社・寺院・教会	76	29	1
(12)	イ	工場・作業場	159	120	30
	ロ	映画・テレビスタジオ	2	1	
(13)	イ	自動車車庫・駐車場	2	2	
	ロ	飛行機又は回転翼航空機の格納庫			
(14)		倉庫	10	5	
(15)		上記各項に該当しない事業所	144	101	29
(16)	イ	特定複合用途防火対象物	298	155	2
	ロ	上記イ以外の複合用途防火対象物	12	8	
(17)		文化財保護法による指定建造物			
その他					
合 計			2,023	1,355	168

平成26年月別・用途別・市町別建築物等確認申請（計画通知含む）  
 消防同意及び建築基準法に基づく許可申請受理件数

区分\月別		合計	1月	2月	3月	4月	5月	6月	7月	8月	9月	10月	11月	12月	
消 防 法 施 行 令 別 表 第 一	(1)	イ													
		ロ	8		1		2		2		1	1	1		
	(2)	イ													
		ロ	1											1	
		ハ													
	(3)	イ													
		ロ	11	2	2	1	2	2						1	1
	(4)		15	1	1	1	2		2	4		2	1	1	
	(5)	イ													
		ロ	5			2					1	1		1	
	(6)	イ	9			1	3	1	2	1	1				
		ロ	14	1		2	1	1		1	2	2	3	1	
		ハ	11	1		2		3		3	1				1
		ニ													
	(7)														
	(8)														
(9)	イ														
	ロ														
(10)															
(11)		2					1	1							
(12)	イ	14		1	2	2	1	3		1	1	1	2		
	ロ														
(13)	イ	6	1				1		2	1		1			
	ロ														
(14)		20		1	2		3	3		2	2	3	3	1	
(15)		34	2		3	3	3	4	2	3	3	6	3	2	
(16)	イ	7	1	1		1			1			2		1	
	ロ	3			1							1		1	
専用住宅		42	3	4	2	3	3	3	1	7	2	7	5	2	
その他		22	3	4	2	1	1	1	3	2	1		1	3	
建 築 別	新築	211	14	15	17	18	18	20	18	22	14	25	19	11	
	増築	9			3	2	2				1	1			
	その他	4	1		1			1						1	
市 町 別	松阪市	174	13	12	14	18	16	20	13	14	12	18	15	9	
	多気町	12			1	1	2		2	1	1	3	1		
	明和町	38	2	3	6	1	2	1	3	7	2	5	3	3	
確認申請合計		224	15	15	21	20	20	21	18	22	15	26	19	12	
計画通知合計		13		3	1				2		2	3		2	
許可申請合計		27	6	1	1	2			1	1	4	4	2	5	
合計		264	21	19	23	22	20	21	21	23	21	33	21	19	

# 平成26年 広報活動状況

平成26年1月1日～12月31日

項目 対象区分	講 話	映 画	消 火	避 難	通 報	消 火 栓	救 急 法	そ の 他	訓 練 回 数	参 加 者
一 般 住 民	126	3	110	68	23	44	138	144	229	24,214
事 業 所	218	13	371	337	353	38	90	42	505	17,543
保 育 園 幼 稚 園	111	52	101	109	102	1	32	65	189	15,219
防 火 ク ラ ブ 等	0	0	0	0	0	0	1	0	1	15
消 防 団 等 (女 性 ・ 自 警 団)	6	0	10	1	0	1	20	52	75	2,704
自 主 防 災	12	0	11	4	1	4	12	12	17	1,928
学 校	46	2	40	48	33	3	87	21	147	17,115
合 計	519	70	643	567	512	91	380	336	1,163	78,738

# 危険物製造所等倍数別件数

平成27年4月1日現在

区分		倍数別								合計
		5倍以下	10倍以下	50倍以下	100倍以下	150倍以下	200倍以下	1000倍以下	5000倍以下	
製造所			1	2	2					5
貯蔵所	屋内	57	21	15	3	3		2	1	102
	屋外タンク	28	20	66	24	2	3	5		148
	屋内タンク	32	7	11						50
	地下タンク	47	32	26	7			1		113
	簡易タンク	4								4
	移動タンク	74	3	18	44	2		2		143
	屋外	5	7	1						13
取扱所	給油	営業		2	4	18	20	13	21	78
		自家用	5	5	43					53
	第一種販売	2		2						4
	第二種販売									0
	一般	53	37	35	3	2		1		131
合計		307	135	223	101	29	16	32	1	844



# 危険物製造所等類別設置件数

平成27年4月1日現在

区 分 \ 類 別		第 一 類	第 二 類	第 三 類	第 四 類	第 五 類	第 六 類	混 在	合 計	
		製 造 所		0	0	0	3	0	0	2
貯      所	屋 内	1	0	0	96	2	0	3	102	
	屋外タンク	0	0	0	148	0	0	0	148	
	屋内タンク	0	0	0	50	0	0	0	50	
	地下タンク	0	0	0	113	0	0	0	113	
	簡易タンク	0	0	0	4	0	0	0	4	
	移動タンク	0	0	0	143	0	0	0	143	
	屋 外	0	0	0	13	0	0	0	13	
取    扱   所	給 油	営 業	0	0	0	78	0	0	0	78
		自家用	0	0	0	53	0	0	0	53
	第一種販売		0	0	0	3	0	0	1	4
	第二種販売		0	0	0	0	0	0	0	0
	一 般		0	0	0	131	0	0	0	131
合 計		1	0	0	835	2	0	6	844	

## 危険物製造所等市町別設置件数

平成27年4月1日現在

区分		市町別			合計	
		松 阪 市	多 気 町	明 和 町		
製造所		1	4		5	
貯    所	屋 内	77	16	9	102	
	屋外タンク	121	17	10	148	
	屋内タンク	10	40		50	
	地下タンク	91	12	10	113	
	簡易タンク	4			4	
	移動タンク	119	16	8	143	
	屋 外	10		3	13	
取   扱  所	給 油	営 業	62	9	7	78
		自家用	44	3	6	53
	第一種販売	4			4	
	第二種販売				0	
	一 般	101	23	7	131	
合 計		644	140	60	844	

## 危険物製造所等許可・検査・届出件数

平成26年1月1日～12月31日

区分		設 置	変 更	廃 止	
製造所等別					
製造所					
貯  蔵  所	屋 内	6	1	3	
	屋外タンク	3	6	2	
	屋内タンク				
	地下タンク		1	5	
	簡易タンク			1	
	移動タンク	2	6	1	
	屋 外		0		
取 扱 所	給 油	1	15	6	
	販 売				
	一 般	3	11	2	
合 計		15	40	20	
仮使用承認		製造所	貯蔵所	取扱所	
		0	2	20	
変 更 届		製造所	貯蔵所	取扱所	
		7	58	45	
仮貯蔵・仮取扱承認		仮貯蔵	仮取扱	2	
保安監督者		選任	57	解任	50
タンク検査		水圧	2	水張	
譲渡・引渡		貯蔵所	8	取扱所	

## 消防車両等配置状況（その1）

平成27年4月1日現在

署所別 車両別	合計	本部	松阪 中消 防署	三雲 分署	飯南 分署	飯高 分署	松阪 南消 防署	多気 分署	松阪 勢和 分署	松阪 北消 防署	明和 消防 署
消 防 ポ ン プ 自 動 車	10		2	1	1	1	1	1	1	1	1
水そう付ポンプ自動車	5		1	1			2				1
化学消防ポンプ自動車	2						1			1	
梯子付消防ポンプ自動車	2		1				1				
救 助 工 作 車	3		1				1			1	
水 そ う 車	1		1								
支 援 車	1	1									
水難救助資機材搬送車	1		1								
高規格救急自動車	13		3	1	1	1	3	1	1	1	1
救 急 自 動 車	2					1					1
赤バイ（災害活動用）	4		2				2				
単車（情報収集車）	3		1				1			1	
資 機 材 搬 送 車	4	1	1				1			1	
消 防 隊 員 輸 送 車	1	1									
司 令 車	1	1									
査 察 広 報 車	2	2									
連 絡 車	12	4		1	1	1	1	1	1	1	1
指 揮 車	1	1									
燃 料 補 給 車	1	1									
合 計	69	12	14	4	3	4	14	3	3	7	5
小 型 動 力 ポ ン プ	12		3	1	1	1	1	1	1	2	1

# 消防車両等配置状況（その2）

平成27年4月1日現在

区 分	種 別	車 名	年 式	登 録 番 号
消防本部	司令車	ニ ッ サ ン	H. 13	三重 300 つ 8163
	支援車	イ ス	H. 22	三重 800 は 1545
	軽整備運搬車	ミ ツ ビ シ	H. 11	三重 80 あ 2203
	消防隊員搬送車（マイクロ）	ニ ッ サ ン	H. 8	三重 22 す 2001
	査察広報車	ニ ッ サ ン	H. 16	三重 830 ろ 119
	査察広報車	ホ ッ ダ	H. 26	三重 800 す 9469
	防災広報車	マ ッ ダ	H. 14	三重 530 に 119
	軽連絡車（リース）	ダ イ ハ ッ	H. 17	三重 480 い 6190
	“ ”	ダ イ ハ ッ	H. 22	三重 480 さ 5522
	連絡車（リース）	ホ ッ ダ	H. 21	三重 502 す 4176
燃料補給車（消防庁無償貸与）	ミ ツ ビ シ	H. 24	三重 800 す 8383	
松 阪 中 署	指揮車	ト ヨ タ	H. 17	三重 831 と 119
	高規格救急車	ト ヨ タ	H. 22	三重 800 す 6600
	高規格救急車	ニ ッ サ ン	H. 15	三重 830 も 119
	高規格救急車	ト ヨ タ	H. 10	三重 88 ま 3261
	はしご付消防ポンプ自動車	ヒ ノ	H. 13	三重 800 は 304
	救助工作車	ヒ ノ	H. 17	三重 831 た 119
	水難救助資機材搬送車	ミ ツ ビ シ	H. 18	三重 831 は 119
	水そう車	ミ ツ ビ シ	H. 15	三重 830 ま 119
	水そう付消防ポンプ自動車	ミ ツ ビ シ	H. 9	三重 88 ま 2104
	消防ポンプ自動車	イ ス	H. 9	三重 88 ま 969
	消防ポンプ自動車	イ ス	H. 15	三重 830 ふ 119
	資機材搬送車	ミ ツ ビ シ	H. 10	三重 88 ま 4101
	赤バイ	ホ ン ダ	H. 15	1 三重 つ 5175
	赤バイ	ホ ン ダ	H. 16	0 三重 あ 4
	単車	ホ ン ダ	H. 8	松阪市 380
	小型動力ポンプ	シ バ ウ ラ	H. 5	
	小型動力ポンプ	ラ ビ ッ ト	H. 15	
小型動力ポンプ	ラ ビ ッ ト	H. 15		
三 雲 分 署	水そう付消防ポンプ自動車	ヒ ノ	H. 17	三重 831 ち 119
	消防ポンプ自動車	イ ス	H. 14	三重 830 に 119
	高規格救急車	ト ヨ タ	H. 15	三重 830 さ 1199
	連絡車	ト ヨ タ	H. 15	三重 830 め 119
	小型動力ポンプ	ラ ビ ッ ト	H. 15	
飯 南 分 署	消防ポンプ自動車	ミ ツ ビ シ	H. 15	三重 830 ひ 119
	高規格救急自動車	ト ヨ タ	H. 17	三重 831 そ 119
	連絡車	ホ ン ダ	H. 13	三重 800 さ 5598
	小型動力ポンプ	シ バ ウ ラ	H. 15	
飯 高 分 署	消防ポンプ自動車	ヒ ノ	H. 25	三重 800 す 8703
	高規格救急車	ニ ッ サ ン	H. 16	三重 830 る 119
	救急車	ト ヨ タ	H. 3	三重 88 ほ 2740
	連絡車	ト ヨ タ	H. 9	三重 88 す 3817
	小型動力ポンプ	シ バ ウ ラ	H. 25	
松 阪 南 署	はしご付消防ポンプ自動車	イ ス	H. 8	三重 88 ほ 8900
	救助工作車	ヒ ノ	H. 9	三重 88 ゆ 2108
	水そう付消防ポンプ自動車	ヒ ノ	H. 22	三重 830 ほ 11
	水そう付消防ポンプ自動車	ヒ ノ	H. 5	三重 88 ほ 4908
	化学消防ポンプ自動車	ヒ ノ	H. 19	三重 831 め 119
	消防ポンプ自動車	ミ ツ ビ シ	H. 16	三重 830 り 119
	高規格救急車	ト ヨ タ	H. 24	三重 800 す 8038
	高規格救急車	ト ヨ タ	H. 19	三重 831 ゆ 119
	高規格救急車	ト ヨ タ	H. 14	三重 800 さ 6105
	連絡車	ニ ッ サ ン	H. 20	三重 800 す 5191
	資機材搬送車	ミ ツ ビ シ	H. 13	三重 800 さ 5468
	赤バイ	ホ ン ダ	H. 15	1 三重 つ 5176
	赤バイ	ホ ン ダ	H. 16	0 三重 あ 5
単車	ホ ン ダ	H. 8	松阪市 381	
小型動力ポンプ	シ バ ウ ラ	H. 16		
多 気 分 署	消防ポンプ自動車	ミ ツ ビ シ	H. 15	三重 830 み 119
	高規格救急車	ト ヨ タ	H. 24	三重 800 す 7934
	連絡車	ト ヨ タ	H. 15	三重 830 む 119
	小型動力ポンプ	シ バ ウ ラ	H. 15	
松 阪 勢 署	消防ポンプ自動車	ミ ツ ビ シ	H. 14	三重 800 さ 6130
	高規格救急車	ト ヨ タ	H. 18	三重 831 ひ 119
	連絡車	ト ヨ タ	H. 12	三重 800 さ 2847
	小型動力ポンプ	シ バ ウ ラ	H. 5	
松 阪 北 署	消防ポンプ自動車	イ ス	H. 21	三重 831 る 119
	化学消防ポンプ自動車	ミ ツ ビ シ	S. 62	三 88 や 3237
	救助工作車	ミ ツ ビ シ	H. 1	三重 88 ゆ 458
	高規格救急車	ト ヨ タ	H. 26	三重 800 す 9481
	連絡車	ニ ッ サ ン	H. 23	三重 880 す 7770
	資機材搬送車	ダ イ ハ ッ	H. 12	三重 80 あ 2492
	単車	ホ ン ダ	H. 2	嬉野町 176
	小型動力ポンプ	ラ ビ ッ ト	S. 60	
小型動力ポンプ	ラ ビ ッ ト	H. 3		
明 和 消 防 署	水そう付消防ポンプ自動車	ヒ ノ	H. 24	三重 800 は 1712
	消防ポンプ自動車	イ ス	H. 14	三重 830 ん 119
	高規格救急車	ト ヨ タ	H. 23	三重 800 す 7223
	救急車	ニ ッ サ ン	H. 8	三重 88 ほ 9958
	連絡車	ミ ツ ビ シ	H. 14	三重 830 の 119
	小型動力ポンプ	シ バ ウ ラ	H. 7	

# 消防用資機材配置状況(その1)

平成27年4月1日現在

所属別		合	松	三	飯	飯	松	多	松	松	明			
区分		計	阪	雲	南	高	阪	気	阪	阪	和			
			中	分	分	分	南	分	勢	北	消			
			防	署	署	署	消	署	和	消	防			
			署				防		分	防	署			
							署		署	署				
消	火	ホース 65mm	796	150	90	57	65	123	70	70	71	100		
		ホース 50mm	357	50	34		18	108	20	20	57	50		
		ホースカー (手引き式)	10	2	2	1				1	1	2	1	
		// (動力式)	3	1			1	1						
		放水銃	6	1				1	1	1	1	1		
		無反動ノズル	29	4	4	3		4	2	2	3	7		
		圧縮空気消火システム (インパルス)	2	1				1						
		発泡器 (高発泡ノズル)	2		1		1							
		発泡器 (中発泡ノズル)	0											
発泡器 (低発泡ノズル)	18	3		1		7	1	1	3	2				
救	助	救命索発射銃 (空気式)	3	1				1			1			
		マット式空気ジャッキ	3	1				1			1			
		油圧式救助器具 (スプレッター)	13	1	1	1	1	2	1	1	3	2		
		// (切断機)	19	3	2	2	2	2	2	2	3	1		
		// (ジャッキ)	3	1				1			1			
		空気式救助器具	5	3				1			1			
		エンジンカッター	18	3	1	2	2	2	2	1	3	2		
		ガス溶断機	3	1				1			1			
		チェーンソー	18	3	1	2	3	2	1	2	3	1		
		削岩機	4	1			1	1			1			
		ハンマードリル	8	1	1	1		1	1	1	1	1		
		可搬式ウインチ	13	3	1	1	1	2	1	1	2	1		
		資	機	画像探索機 I 型	1	1								
				画像探索機 II 型	1	1								
熱画像直視装置	6			1				2		1	1	1		
地中音響探知機	2			1				1						
夜間用暗視装置	2			1				1						
地震警報器	1			1										
材	機	可燃性ガス測定器	11	2	1	1	1	1	1	1	1	2		
		有毒ガス測定器	2	1				1						
		酸素濃度測定器	2	1				1						
		放射線測定器	9	9										
		放射線線量計	27	27										
材	機	耐刃防護衣	49	16	3	3	3	9	3	3	3	6		
		耐熱服	4					2			2			
		化学防護服	2	2										
		放射線防護服	2	2										
		耐電防護服	9	4				5						
		耐電用手袋	35	7	2	2	2	12	2	2	4	2		
		防毒マスク	31	5	3	3	3	6	3	3	2	3		
		呼吸器 (空気式)	111	30	9	5	6	32	5	4	9	11		
		// (酸素式)	10	7				3						
// (簡易式)	4	4												

## 消防用資機材配置状況(その2)

平成27年4月1日現在

区分		所属別		合	松	三	飯	飯	松	多	松	松	明
		計	阪	雲	南	高	阪	気	阪	阪	和	和	
		計	中	分	分	分	南	分	南	分	勢	北	防
			防	署	署	署	防	署	防	署	和	防	署
			署				署				分	防	
											署	署	
救助用資機材	水難用資機材	潜水器具	20	20									
		救命ボート (ゴム製)	13	3		1	1	3	1	1	2	1	
		〃 (高圧縮PP製)	2	1	1								
		救命胴衣	189	30	12	18	15	38	17	15	16	28	
		水害用ドライスーツ	20	10	5								5
		水中投光器	5	5									
	その他	発動発電機	36	7	2	2	2	9	3	2	4	5	
		バスケットストレッチャー	10	1	1	1	1	1	1	1	2	1	
		鉄線カッター	28	3	3	2	2	7	1	2	4	4	
		万能斧	48	10	3	4	7	15	2	1	3	3	
救急用資機材	気道確保用資機材一式	12	3	1	1	1	2	1	1	1	1	1	
	半自動式除細動器	21	3	3	2	1	3	3	2	2	2		
	自動式心肺蘇生装置	2		1		1							
	ショックパンツ	25	4	3	3	3	2	3	3	2	2		
	輸液用資機材一式	12	3	1	1	1	2	1	1	1	1		
	血中酸素飽和度測定器	24	5	2	2	2	4	3	2	2	2		
	心電計	17	4	2	2	1	1	1	2	2	2		
	患者監視装置	13	3	1	1	1	3	1	1	1	1		
	ビデオ喉頭鏡	2	2										
	血糖測定器	15	3	1	1	2	3	1	1	1	2		
	室内紫外線殺菌装置	5	1	1				1		1	1		
	EOG方式滅菌器	5				1	1	1		1	1		
	オートクレープ滅菌器 (高圧蒸気)	3	1		1					1			
	殺菌消毒スタンド (殺菌灯)	1		1									
紫外線滅菌ロッカー	10	1	1	1	1	1	1	1	1	2	1		
資災 機害 材用	衛星電話機	8	4		1	2					1		
	災害用簡易トイレ	10	2	1	1	1	1	1	1	1	1		
	非常用暖房器具	3	3										
	検索棒	14	8	1						5			
	災害用浄水器	1						1					



# 市町別 消防水利

平成27年4月1日現在

区分 市町別	消防水利	公設消火栓	公設防火水槽			その他の水利
			(内耐震性)	(内耐震性) 飲料水兼用		
合 計	7,166	6,208	840	155	3	118
松阪市	5,207	4,611	587	138	3	9
多気町	999	849	149	1		1
明和町	960	748	104	16		108

1 119番(専用電話)の受信状況

	火災	救急	救助	警戒	調査	その他	その他		合計
							(案内)	(悪戯・間違い)	
1月	6	696	1	0	1	200	(90)	(27)	904
	6	374	4	4	1	187			576
2月	7	574	0	1	2	179	(64)	(21)	763
	2	315	5	5	0	155			482
3月	5	611	6	2	3	260	(73)	(29)	887
	8	365	6	4	1	166			550
4月	3	550	3	0	1	162	(54)	(22)	719
	2	318	5	5	1	159			490
5月	2	597	2	1	1	192	(70)	(30)	795
	0	374	8	3	0	160			545
6月	5	559	0	2	0	202	(76)	(27)	768
	4	341	6	5	2	148			506
7月	3	627	2	0	0	163	(92)	(26)	795
	4	363	6	6	2	234			615
8月	1	638	2	12	2	183	(91)	(43)	838
	4	375	6	13	2	215			615
9月	0	585	0	3	0	214	(67)	(28)	802
	8	354	9	12	2	186			571
10月	1	560	4	5	0	223	(69)	(34)	793
	2	388	6	5	2	151			554
11月	0	560	1	0	0	255	(73)	(18)	816
	1	369	3	7	6	185			571
12月	5	684	4	3	0	216	(77)	(35)	912
	0	387	9	3	2	162			563
固定電話合計	38	7,241	25	29	10	2,449			9,792
携帯電話合計	41	4,323	73	72	21	2,108			6,638
合計	79	11,564	98	101	31	4,557	(896)	(340)	16,430

※1 上段：固定電話 下段：携帯電話

※2 その他は案内・同報・悪戯・間違い・通報訓練等で（ ）はその内の主なものです。

※3 一般加入電話、駆け付け、自己覚知等による通報は、3,137件です。



# 消防用通信施設

平成27年4月1日現在

合 計	基地局	無 線				119専用電話	移動体
		移 動	局	携 帯 局	固定電話	119	
121	7	消防波 58	救急波 15	41	5社	4社	
松阪中署 (消防本部)	34	救急松阪中	1	救急松阪中	1	INS 8 回線	INS 4 回線
		//	2	//	2		
		//	3	//	3		
		松 阪 中	1	//	//		
		//	2	//	//		
		//	11	//	//		
		//	12	//	//		
		松阪消防	31	//	//		
		//	45	//	//		
		//	51	//	//		
		//	71				
		松 阪	51				
		//	52				
		//	61				
//	62						
//	71						
松阪支援	1						
北(指令課)	1						
南(指令課)	12						
松阪南署	20	救急松阪南	1	救急松阪南	1	松阪南	101
		//	2	//	2	//	102
		//	3	//	3	//	103
		松 阪 南	1			//	104
		//	2			//	105
		//	11			//	106
		//	21				
		//	31				
		//	41				
//	61						
//	71						
松阪北署	12	救急松阪北	1	救急松阪北	1	松阪北	101
		松 阪 北	11			//	102
		//	21			//	103
		//	41			//	104
		//	61			//	105
//	71						
三雲分署	8	救急三雲	1	救急三雲	1	三 雲	101
		三 雲	1			//	102
		//	11			//	103
		//	61				
飯南分署	9	松阪消防					
		飯 南	1	救急飯南	1	飯 南	101
		//	1			//	102
飯高分署	10	飯 南	61			//	103
		//				//	104
		救急飯高	1	救急飯高	1	飯 高	101
		//	2	救急飯高	2	//	102
多気分署	8	飯 高	1			//	103
		//	61			//	104
		救急多気	1	救急多気	1	多 気	101
		多 気	1			//	102
松阪勢和分署	8	//	61			//	103
		救急勢和	1	救急勢和	1	勢 和	101
		勢 和	1			//	102
明和署	11	//				//	103
		松阪消防					
		明 和	1	救急明和	1	明 和	101
		//	11	救急明和	2	//	102
松阪消防粥見中継	1	明 和	1			//	103
		//	61				
		//					
						(他に消防団が6局保有)	

# 平成26年 気象通報受信状況（その1）

(件)

区 分		月 別														
		計	1月	2月	3月	4月	5月	6月	7月	8月	9月	10月	11月	12月		
特 別 警 報	暴 風 雪															
	大 雨	1								1						
	暴 風															
	大 雪															
	波 浪															
	高 潮															
警 報	暴 風 雪															
	大 雨	8								1	4	1	2			
	洪 水	6								1	2	1	2			
	暴 風	3									1		2			
	大 雪	1		1												
	波 浪	3									1		2			
	高 潮															
注 意 報	大 雨	44			2	1	1	6	9	15	6	4				
	大 雪	4	1	3												
	風 雪	1	1													
	雷	67	1		3	3	2	9	16	16	5	5	4	3		
	強 風	43	5	6	6	4	2	1	1	2	1	5	2	8		
	波 浪	24	1	2	5	4	1	1	1	2		4		3		
	融 雪															
	洪 水	39			2	1	1	5	9	12	6	3				
	高 潮	4								1	1		2			
	濃 霧	11		2	1	1		1	2	1	1		1	1		
	乾 燥	35	6	3	4	4	5					2	2	2	7	
	な だ れ															
	低 温	9	3	5												1
	霜	20			10	10										
	着 氷															
着 雪	2		2													
高 温 注 意 情 報	12								8	4						
竜 巻 注 意 情 報	17			1				1	4	8	2	1				
火 災 気 象 通 報	95	12	15	14	18	11					3	4	7	11		

## 平成26年 気象通報受信状況（その2）

（件）

区 分		月 別	計	1	2	3	4	5	6	7	8	9	10	11	12	
				月	月	月	月	月	月	月	月	月	月	月	月	月
指定河川洪水予報	雲出川	はん濫発生情報														
		はん濫危険情報	1								1					
		はん濫警戒情報	1									1				
		はん濫注意情報	1									1				
	櫛田川	はん濫発生情報														
		はん濫危険情報														
		はん濫警戒情報														
		はん濫注意情報	3									2		1		
大 津 波 警 報																
津 波 警 報																
津 波 注 意 報																
地 震 情 報		5		2	1									1	1	
大雪と強風及び高波に関する三重県気象情報		10		9											1	
大雪に関する三重県気象情報		6	3												3	
大雨と雷及び突風に関する三重県気象情報		3										3				
大雨と高波に関する三重県気象情報		3							3							
大雨に関する三重県気象情報		9				4		3	2							
記録的な大雨に関する三重県気象情報		1								1						
雷と突風に関する三重県気象情報		8			3					1	2			2		
高温に関する三重県気象情報		1								1						
発達する低気圧に関する三重県気象情報		1		1												
黄砂に関する三重県気象情報		2						2								
平成26年 台風第8号に関する三重県気象情報		7								7						
平成26年 台風第11号に関する三重県気象情報		12									12					
平成26年 台風第18号に関する三重県気象情報		10											10			
平成26年 台風第19号に関する三重県気象情報		11											11			
日照不足に関する三重県気象情報		1										1				
記録的短時間大雨情報																

- 注1) 気象通報受信状況は、津地方気象台よりの情報提供による。  
 注2) 同一種類の警報・注意報を継続する場合に発表した警報・注意報は回数に含めない。  
 注3) 特別警報は平成25年8月30日から開始した。  
 注4) 情報は、三重県を対象に発表した回数を示す。  
 注5) 大津波警報、津波警報、津波注意報、津波情報は伊勢・三河湾を対象に発表された回数を示す。  
 注6) 地震情報は松阪市、多気町、明和町をまとめた回数を示す。

## 平成26年 気象概況

区分 月別	最多風向	平均風速 (m/s)	気 温 (°C)			平均湿度 (%)	月 間 降 水 量 (mm)
			最 高	最 低	平 均		
1 月	西北西	3.6	13.5	-2.3	4.7	59.8	26.0
2 月	西北西	5.1	15.4	-1.4	5.0	59.7	83.5
3 月	北西	4.0	20.3	-0.5	8.8	61.1	93.0
4 月	北西	3.3	24.7	4.8	14.0	54.0	105.5
5 月	北西	3.5	31.6	9.7	19.2	57.8	85.5
6 月	東南東	2.9	33.6	17.7	23.0	67.6	91.0
7 月	北西	2.5	35.9	19.7	26.8	70.3	54.0
8 月	南南西	2.4	35.0	20.0	26.5	77.2	465.0
9 月	西北西	2.9	31.1	15.2	22.9	67.4	79.5
10 月	西北西	3.1	27.8	9.8	18.2	69.6	248.5
11 月	西北西	3.0	23.0	3.3	13.1	64.3	79.5
12 月	西北西	4.7	17.7	-1.7	6.0	59.9	38.5

1,449.5

(年合計雨量)

## 過去の気象概況

区分 月別	最多風向	平均風速 (m/s)	気 温 (°C)			平均湿度 (%)	年 間 降 水 量 (mm)
			最 高	最 低	平 均		
平成 21年	西北西	3.3	35.1	-3.7	16.0	65.2	1,501.5
平成 22年	西北西	3.3	37.4	-1.4	16.2	65.5	1,550.0
平成 23年	西北西	3.4	35.6	-2.5	15.8	65.9	1,481.5
平成 24年	西北西	3.5	36.1	-3.6	15.5	67.3	1,400.5
平成 25年	西北西	3.5	38.0	-2.5	16.1	62.8	1,211.5
平成 26年	西北西	3.4	35.9	-2.3	15.7	64.1	1,449.5

# 平成26年 月別・市町別 火災件数及び損害額

(損害額単位：千円)

月別	市町別		合 計	松 阪 市	多 気 町	明 和 町
	件 数	損 害 額				
1 月	件 数	15	15	12	1	2
	損 害 額	31,532	31,532	30,158		1,374
2 月	件 数	12	12	9	2	1
	損 害 額	15,554	15,554	15,536		18
3 月	件 数	15	15	9	3	3
	損 害 額	2,829	2,829	1,292		1,537
4 月	件 数	6	6	5		1
	損 害 額	37	37	34		3
5 月	件 数	4	4	4		
	損 害 額	2,262	2,262	2,262		
6 月	件 数	11	11	6	1	4
	損 害 額	1,029	1,029	113		916
7 月	件 数	9	9	5	2	2
	損 害 額	6,276	6,276	5,966	290	20
8 月	件 数	5	5	3	1	1
	損 害 額	29,367	29,367	769	28,598	
9 月	件 数	13	13	8	2	3
	損 害 額	1,978	1,978	1,647		331
10 月	件 数	4	4	3	1	
	損 害 額	4,572	4,572	3,180	1,392	
11 月	件 数	1	1	1		
	損 害 額	89	89	89		
12 月	件 数	5	5	4	1	
	損 害 額	32,513	32,513	32,143	370	
死者数		5	5	4		1
合 計	件 数	100	100	69	14	17
	損 害 額	128,038	128,038	93,189	30,650	4,199



# 平成26年 種別別・市町別火災件数及び損害額

(損害額単位：千円)

市町別		合	松	多	明	
火災種別		計	阪	気	和	
			市	町	町	
建 物	件 数	44件	31	4	9	
	損害額	123,819千円	90,702	29,258	3,859	
	焼損床面積	1,754㎡	1,353	224	177	
	焼 損 棟 数	全焼	7棟	4	1	2
		半焼	9棟	9		
		部分焼	19棟	12	2	5
		ぼや	17棟	11	1	5
林 野	件 数	4件	2	1	1	
	損害額	34千円	34			
	焼損面積	8a	4	2	2	
車 両	件 数	9件	7	1	1	
	損害額	3,842千円	2,150	1,392	300	
そ の 他	件 数	43件	29	8	6	
	損害額	343千円	303		40	
船 舶	件 数	0件				
	損害額	0円				
合 計	件 数	100件	69	14	17	
	損害額	128,038千円	93,189	30,650	4,199	

## 平成26年 月別・覚知別火災件数

覚知別 月別	合計	専用電話	加入電話	駆け付け	事後聞知	その他
1月	15	12			3	
2月	12	7			5	
3月	15	12			2	1
4月	6	5	1			
5月	4	1	1		2	
6月	11	6			4	1
7月	9	7			1	1
8月	5	5				
9月	13	8			4	1
10月	4	3	1			
11月	1	1				
12月	5	5				
合計	100	72	3	0	21	4

★過去10年間の火災損害額・件数の推移

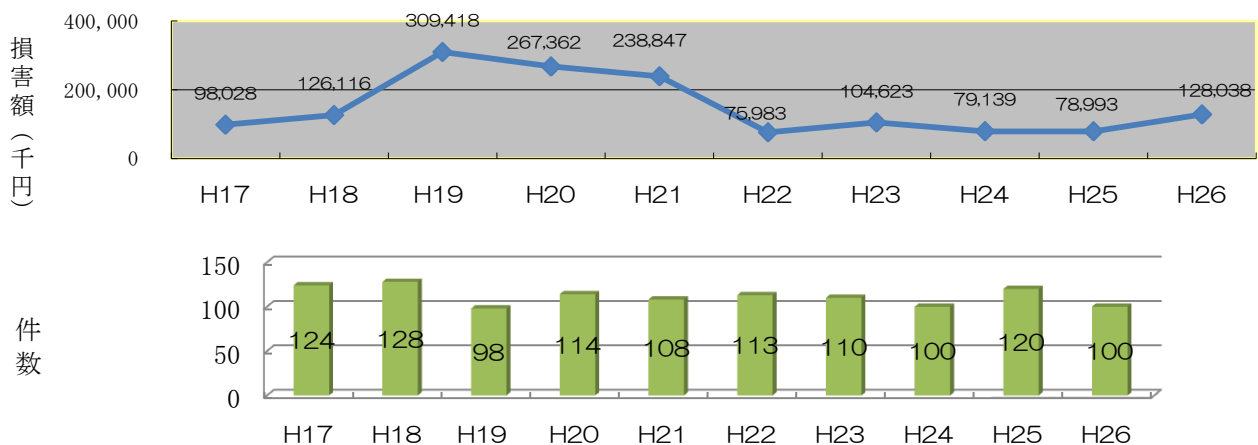

## 平成26年 月別・曜日別火災件数

曜日別 月別	曜日別								
	合計	日	月	火	水	木	金	土	不明
1月	15	3	4	2	3	2	1		
2月	12	3	2		1	1	2	2	1
3月	15	3	3		4	1	2	2	
4月	6			1	2		1	2	
5月	4			1	1	1			1
6月	11		3			2	2	4	
7月	9	2	1		1	2	1	2	
8月	5	2	1				1	1	
9月	13	5	3	2		2	1		
10月	4		1				3		
11月	1	1							
12月	5				2	1	1	1	
合計	100	19	18	6	14	12	15	14	2

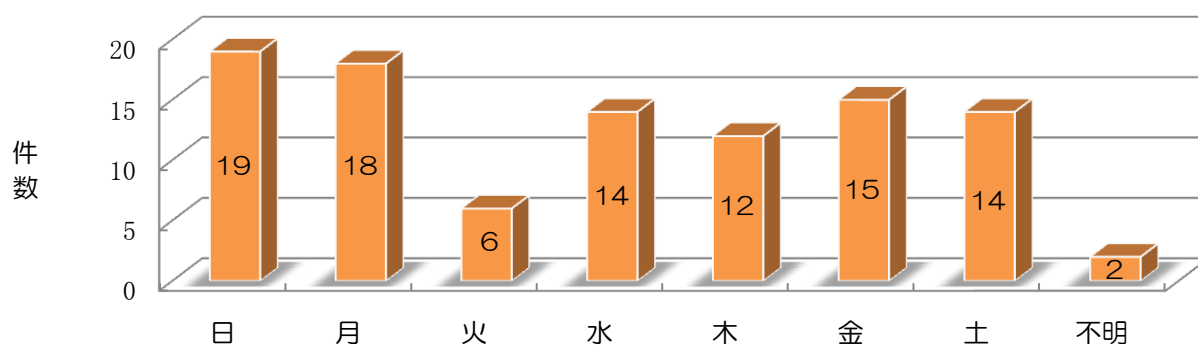

## 平成26年 出火原因別件数及び前年との比較

平成26年	
原因	件数
マッチ・ライター	2
火遊び	3
放火	4
たばこ	3
たき火	4
放火疑い	5
こんろ	7
火入れ	16
その他	21
不明	35
<b>合計</b>	<b>100</b>

年		平成26年	平成25年	前年との比較 (△は減)	
		100件	120件	増減 件	増減率 %
火災 件 数	建物	44	45	△ 1	△ 2.2
	林野	4	9	△ 5	△ 55.6
	車両	9	5	4	80.0
	船舶	0	0	0	0.0
	その他	43	61	△ 18	△ 29.5
	<b>合計</b>	<b>100</b>	<b>120</b>	<b>△ 20</b>	<b>△ 16.7</b>
	損害額 (千円)		128,038	78,993	49,045
焼 損 面 積	建物 (㎡)	1,754	1,787	△ 33	△ 1.8
	林野 (a)	8	37	△ 29	△ 78.4
死 傷 者	死者 (人)	5	4	1	25.0
	負傷者 (人)	12	15	△ 3	△ 20.0

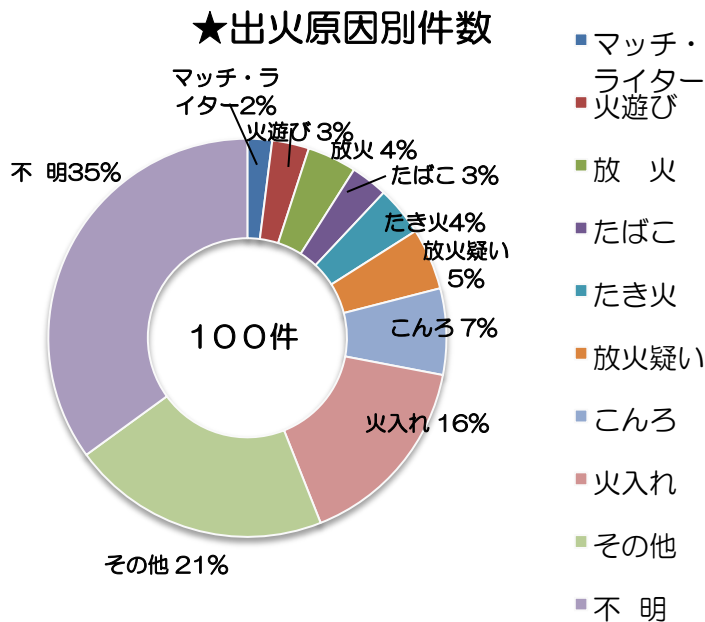

★火災種別件数

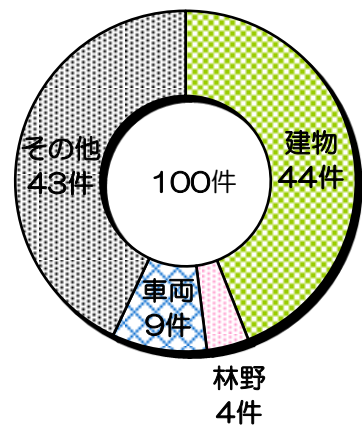

## 平成26年 火災状況

(損害額単位：千円)

区分 市町別	件数	損害額	1件当り 損害額	1日当り 損害額	建物火災件数	建物 損害額	建物火災1件 当り損害額
	件	千円	千円	千円	件	千円	千円
松阪市	69	93,189	1,351	255	31	90,702	2,926
多気町	14	30,650	2,189	84	4	29,258	7,315
明和町	17	4,199	247	12	9	3,859	429
合計	100	128,038	1,280	286	44	123,819	2,814

### 市町別建物火災件数

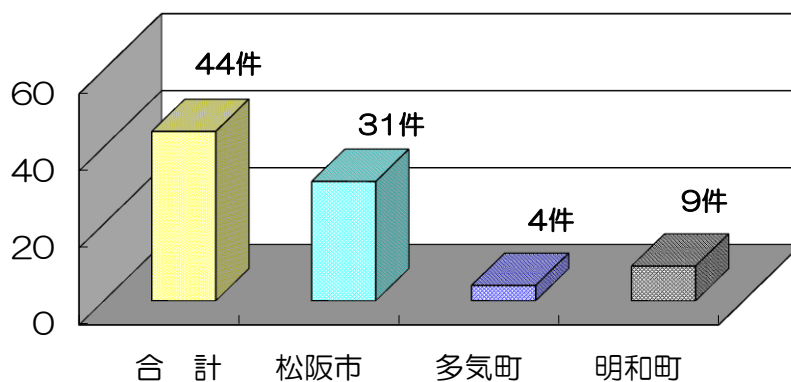

平成26年 事故種別別救急状況

救急隊別	事故種別	合計	火	自然	水	交	労	運	一	加	自	急	そ	うそ
			災	災害	難	通	働	動	般	害	損	病	の	ちの
			災	害	難	通	災	競	負	害	為	病	他	他
合計	出動件数	14,266	45		4	1,328	179	97	2,187	86	71	9,251	1,018	978
	搬送件数	13,671	13		2	1,222	177	96	2,117	72	55	8,933	984	978
	搬送人員	13,932	13		2	1,450	177	96	2,125	78	55	8,951	985	978
松阪中署	出動件数	4,079	26		2	455	48	30	609	31	26	2,505	347	329
	搬送件数	3,873	5		1	411	48	30	587	29	24	2,407	331	329
	搬送人員	3,951	5		1	479	48	30	591	29	24	2,413	331	329
三雲分署	出動件数	879				107	13	3	116	3	1	581	55	54
	搬送件数	844				95	13	3	116	2	1	560	54	54
	搬送人員	872				121	13	3	116	2	1	562	54	54
飯南分署	出動件数	494				26	10	1	85		2	354	16	15
	搬送件数	484				24	10	1	83		2	349	15	15
	搬送人員	488				28	10	1	83		2	349	15	15
飯高分署	出動件数	151				17	6		21			85	22	21
	搬送件数	139				16	6		16			80	21	21
	搬送人員	140				17	6		16			80	21	21
松阪南署	出動件数	4,719	12		1	409	56	46	749	33	27	3,077	309	295
	搬送件数	4,516	5		1	381	55	45	724	26	16	2,966	297	295
	搬送人員	4,593	5		1	446	55	45	725	30	16	2,973	297	295
多気分署	出動件数	884	1		1	57	9	6	118	4	3	663	22	20
	搬送件数	857				54	9	6	117	4	3	644	20	20
	搬送人員	869				64	9	6	117	5	3	645	20	20
松阪勢和分署	出動件数	529	2			41	11	2	98	2		363	10	9
	搬送件数	513	2			39	11	2	94	2		354	9	9
	搬送人員	525	2			48	11	2	96	2		355	9	9
松阪北署	出動件数	1,093	2			82	9	4	163	7	6	708	112	110
	搬送件数	1,051	1			76	9	4	160	4	4	681	112	110
	搬送人員	1,074	1			97	9	4	160	5	4	681	113	110
明和署	出動件数	1,438	2			134	17	5	228	6	6	915	125	125
	搬送件数	1,394				126	16	5	220	5	5	892	125	125
	搬送人員	1,420				150	16	5	221	5	5	893	125	125

## 平成26年 月別救急状況

事故種別 救急隊別	合 計	1 月	2 月	3 月	4 月	5 月	6 月	7 月	8 月	9 月	10 月	11 月	12 月	前 年 と の 比 較		
														増 減	増 減 率 (%)	
合 計	出動件数	14,266	1,315	1,081	1,205	1,086	1,179	1,098	1,227	1,259	1,173	1,174	1,143	1,326	△445	△3.0
	搬送件数	13,671	1,262	1,042	1,146	1,049	1,133	1,061	1,175	1,204	1,127	1,118	1,098	1,256	△415	△2.9
	搬送人員	13,932	1,298	1,063	1,168	1,065	1,162	1,080	1,193	1,229	1,145	1,137	1,114	1,278	△452	△3.1
松 阪 中 署	出動件数	4,079	396	289	365	300	336	318	350	349	322	348	335	371	16	0.40
	搬送件数	3,873	379	279	337	291	322	307	328	329	308	329	318	346	3	0.10
	搬送人員	3,951	393	286	343	293	330	311	331	341	314	335	321	353	2	0.05
三 雲 分 署	出動件数	879	81	64	66	65	82	66	75	79	85	63	70	83	△98	△ 10.0
	搬送件数	844	77	60	65	61	78	65	75	75	82	57	68	81	△94	△ 10.0
	搬送人員	872	81	63	65	64	79	66	78	76	83	62	69	85	△85	△ 8.9
飯 南 分 署	出動件数	494	43	32	33	30	36	46	46	50	40	38	46	54	△22	△ 4.2
	搬送件数	484	43	32	33	29	36	45	46	48	39	35	45	53	△25	△ 4.9
	搬送人員	488	43	32	33	29	37	46	46	48	39	35	46	54	△27	△ 5.2
飯 高 分 署	出動件数	151	12	11	10	14	15	9	7	15	17	18	9	14	△38	△20.1
	搬送件数	139	11	11	9	12	14	8	4	14	16	18	8	14	△41	△22.8
	搬送人員	140	11	11	9	12	14	8	4	14	17	18	8	14	△44	△23.9
松 阪 南 署	出動件数	4,719	415	389	404	365	387	358	412	413	384	386	380	426	△355	△ 7.0
	搬送件数	4,516	393	371	385	351	369	347	399	395	369	371	363	403	△313	△ 6.5
	搬送人員	4,593	401	378	397	356	377	352	408	397	374	374	370	409	△330	△ 6.7
多 気 分 署	出動件数	884	86	69	76	79	76	73	70	81	71	67	51	85	32	3.70
	搬送件数	857	85	68	75	77	74	69	68	79	70	63	49	80	25	3.00
	搬送人員	869	89	68	75	78	74	71	69	81	72	63	49	80	22	2.60
松 阪 勢 和 分 署	出動件数	529	47	39	48	32	43	44	45	56	39	40	45	51	14	2.70
	搬送件数	513	44	39	45	32	43	43	42	54	39	40	42	50	8	1.60
	搬送人員	525	46	40	46	32	44	45	42	54	39	43	43	51	2	0.40
松 阪 北 署	出動件数	1,093	106	88	79	91	92	71	103	92	95	88	81	107	△34	△3.0
	搬送件数	1,051	105	84	77	90	89	68	98	91	88	83	80	99	△27	△2.5
	搬送人員	1,074	104	86	79	93	96	68	100	95	88	84	80	100	△33	△3.0
明 和 署	出動件数	1,438	129	100	124	110	112	113	119	124	120	126	126	135	40	2.90
	搬送件数	1,394	126	98	120	106	108	109	115	119	116	122	125	130	49	3.60
	搬送人員	1,420	129	99	120	108	111	113	115	123	119	123	128	132	41	3.00

(注) △はマイナスを示す。



## 平成26年 出動件数の内訳

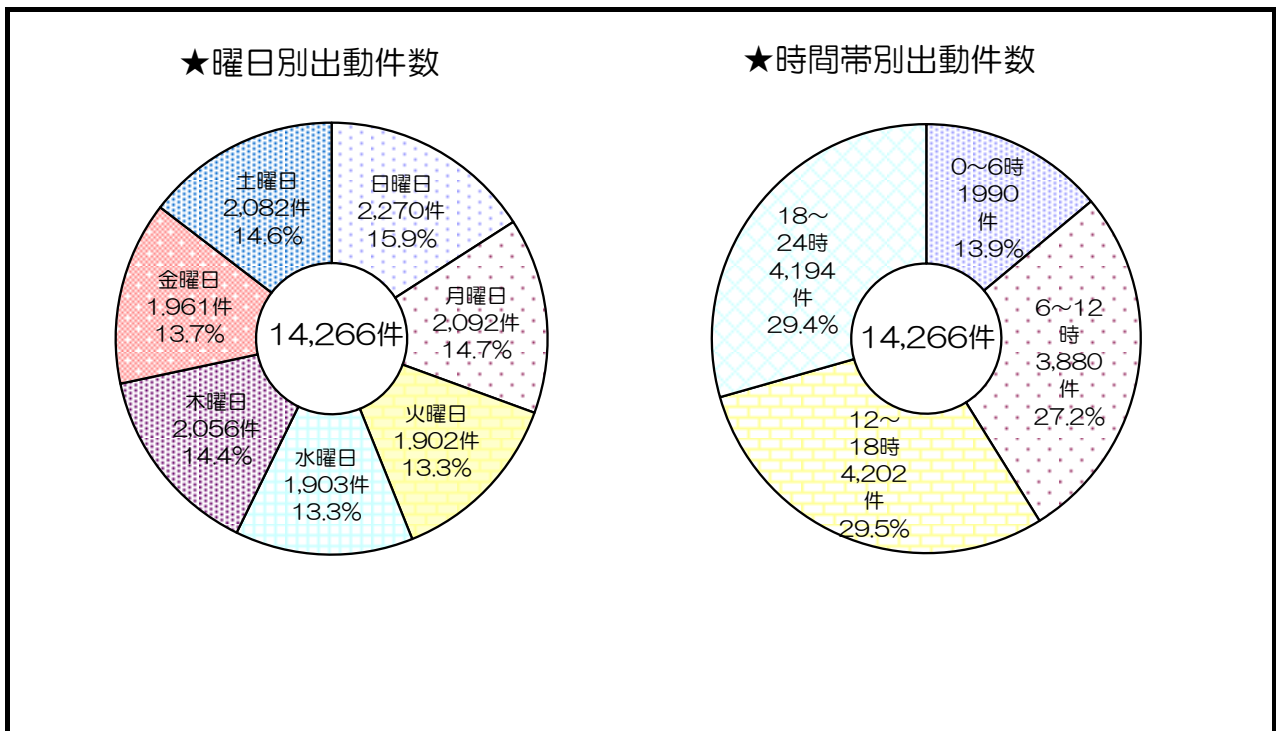

## 平成26年 搬送人員の内訳

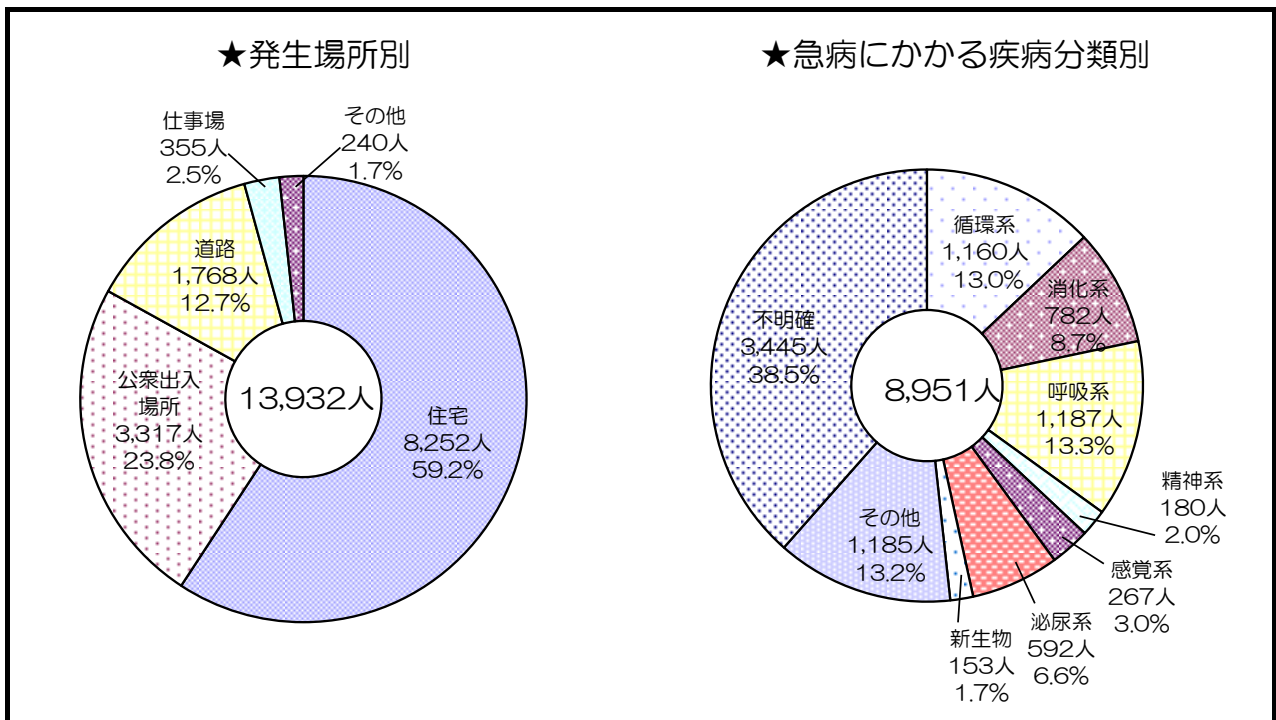

## 平成26年 搬送人員の内訳

★傷病程度別搬送人員

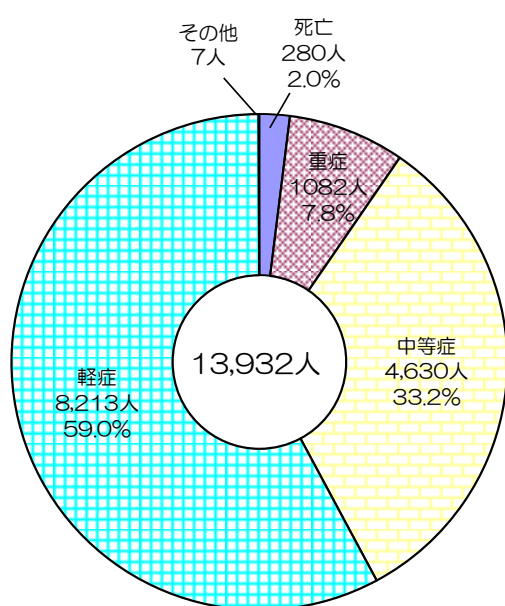

★年齢別搬送人員

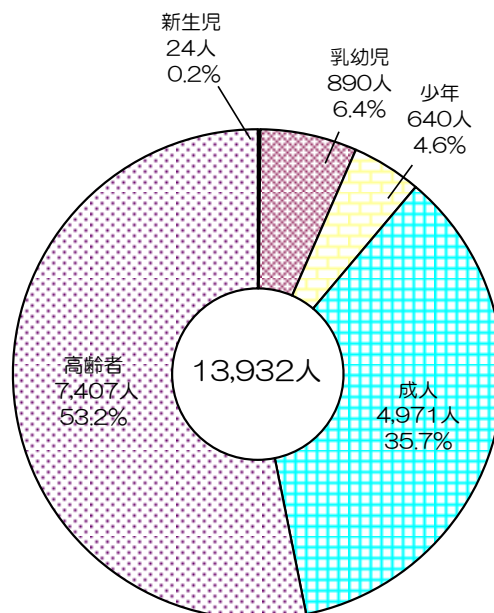

死亡：初診時において死亡が確認されたもの  
 重症：3週間以上の入院加療を必要とするもの  
 中等症：入院加療を必要とするもので重症に至らないもの  
 軽症：入院加療を必要としないもの

高齢者：満65歳以上  
 成人：満18歳以上満65歳未満  
 少年：満7歳以上満18歳未満  
 乳幼児：生後28日以上満7歳未満  
 新生児：生後28日未満

## 平成26年 救急隊員の行った救急処置状況

事故種別	処置項目																	応急処置対象人員(人)				
	特定行為					その他の応急処置																
	除動(回)	輸液(回)	※内薬剤投与(回)	気道確保(回)	※内気管挿管(回)	止血(回)	固定(回)	人工呼吸(回)	心マッサージ(回)	CPR(回)	酸素吸入(回)	気道確保(回)	保温(回)	被覆(回)	在宅(回)	ショックパンツ(回)	血圧測定(回)		聴診器(回)	酸素飽和度(回)	心電図(回)	その他の処置(回)
急病	20	85	26	288	11	27	153	19	1	201	2,235	288	45	39	29		8,660	1,493	8,745	4,232	8,646	8,947
交通	2	6	1	20		23	1,147	1		17	206	20	10	224			1,417	228	1,430	227	854	1,444
一般負傷		7	6	26	1	116	615	3		16	119	26	7	584	2		2,040	151	2,094	258	1,774	2,122
その他	2	14	3	40	1	43	168	3		30	458	40	11	140	2		1,360	194	1,374	456	1,201	1,402
<b>合計</b>	<b>24</b>	<b>112</b>	<b>36</b>	<b>374</b>	<b>13</b>	<b>209</b>	<b>2,083</b>	<b>26</b>	<b>1</b>	<b>264</b>	<b>3,018</b>	<b>374</b>	<b>73</b>	<b>987</b>	<b>33</b>		<b>13,477</b>	<b>2,066</b>	<b>13,643</b>	<b>5,173</b>	<b>12,475</b>	<b>13,915</b>

## 救急隊員の資格状況

(平成27年4月1日現在)

救急隊員の資格 署所別	救急救命士	救急Ⅱ課程・救急・課程標準
消防本部	11	40
松阪中消防署	13	31
三雲分署	4	12
飯南分署	6	10
飯高分署	4	12
松阪南消防署	10	25
多気分署	4	12
松阪勢和分署	4	12
松阪北消防署	6	13
明和消防署	6	17
合計	68	184

## 平成26年応急手当等講習会実施状況

種別 開催地別	上級救命講習会 受講修了者		普通救命講習会 受講修了者		一般応急手当 受講者		
	講習回数	受講者数	講習回数	受講者数	講習回数	受講者数	
松阪市	松阪	5	145	38	798	96	4,136
	嬉野			9	244	31	1,495
	三雲			6	102	21	1,490
	飯南			4	54	7	386
	飯高			5	148	8	309
	小計	5	145	62	1,346	163	7,816
多気町			9	145	31	700	
明和町			4	67	32	1,338	
合計	5	145	75	1,558	226	9,854	

## 平成26年 救助活動状況

事故種別 署所別区分	合計	火災	交通事故	水難事故	風水害等自然災害	機械等による事故	建物等による事故	ガス及び酸欠事故	破裂事故	その他の事故	前年との比較
	計	災	故	故							
合計	出動件数	148	21	85	4	5	2	16	1	14	48
	救助人員	96	5	65	3	2	1	11		9	21
松阪中署	出動件数	40	4	25	3		5			3	16
	救助人員	26		19	2		2			3	5
三雲分署	出動件数	12	1	7		1	2			1	2
	救助人員	5	1	2			1			1	2
飯南分署	出動件数	3	1	1						1	
	救助人員	2		1						1	1
飯高分署	出動件数	11	1	6		1				3	6
	救助人員	6		4						2	2
松阪南署	出動件数	43	7	24	1		7			4	9
	救助人員	25	2	15	1		6			1	2
多気分署	出動件数	10		10							6
	救助人員	11		11							7
松阪勢和分署	出動件数	5	2	1						2	3
	救助人員	1								1	△1
松阪北署	出動件数	13	2	6		4		1			2
	救助人員	12		10		2					1
明和署	出動件数	11	3	5			1	2			4
	救助人員	8	2	3			1	2			2
管外	出動件数										
	救助人員										

(注) △は、マイナスを示します。

## 過去10年間の救急活動時間の推移

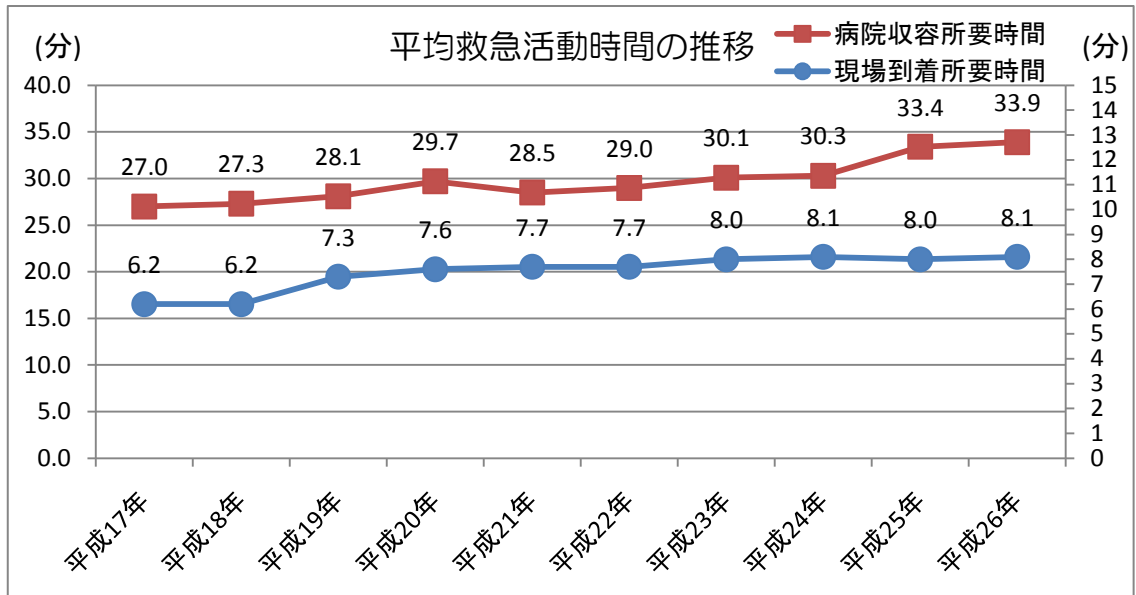

## 過去10年間の救急・救助出動件数の推移

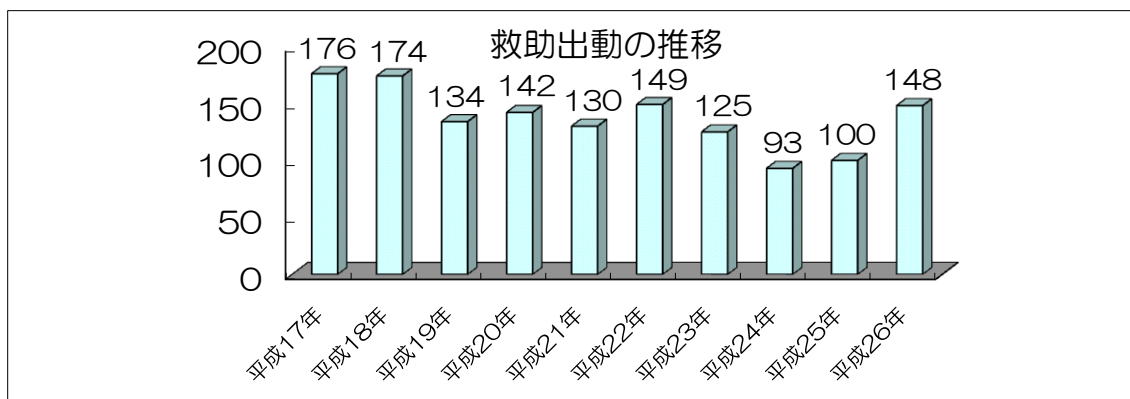
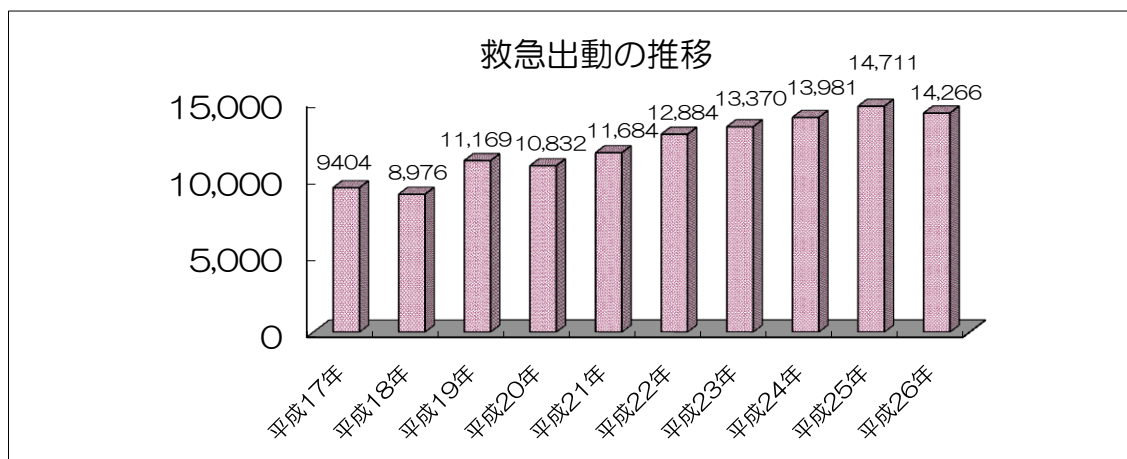

# 松阪地区救急相談ダイヤル24利用状況（平成26年中）

## 相談件数

1月	2月	3月	4月	5月	6月	7月	8月	9月	10月	11月	12月	合計
896	707	897	694	802	668	768	835	676	596	696	842	9,077

## 市町別相談件数

松阪市	多気町	明和町	不明・その他	合計
7,349	590	977	161	9,077

## 年齢別相談件数

年齢	1歳未満	1～6	7～12	13～15	16～18	19～20	21～29	30～39
件数	721	2,417	694	173	110	123	498	834
年齢	40～49	50～59	60～69	70～79	80～	不明	合計	
件数	722	897	750	642	496	0	9,077	

## 時間別相談件数

時間	0～1	1～2	2～3	3～4	4～5	5～6	6～7	7～8
件数	327	264	284	217	142	138	198	371
時間	8～9	9～10	10～11	11～12	12～13	13～14	14～15	15～16
件数	321	304	269	234	280	277	296	360
時間	16～17	17～18	18～19	19～20	20～21	21～22	22～23	23～24
件数	435	569	690	745	664	617	564	511
							合計	
							9,077	

## 科目別相談件数

科目	内科	外科	整形外科	脳神経外科	小児科	産婦人科	眼科	耳鼻咽喉科
件数	1,919	720	485	440	3,022	108	162	580
科目	皮膚科	泌尿器科	歯科	心療内科	精神科	その他	合計	
件数	625	144	142	332	163	235	9,077	

## 症状別相談件数

症状	発熱	痛み	腫脹	発疹	感染	外傷・出血	倦怠感	めまい
件数	1,458	1,923	502	253	96	1,031	66	98
けいれん	嘔気・嘔吐	誤飲	排泄障害	動悸・不整脈	呼吸障害	咳・鼻汁	精神症状	その他
72	635	148	292	58	116	306	378	1,645
							合計	
							9,077	

## その他

119番から救急相談ダイヤルへの転送件数	救急相談ダイヤルからの連絡による救急出動件数	医療機関案内件数
38件	230件	1,488件

## 国際貢献活動（その1）

### 1. 国際緊急援助隊医療チーム登録者母体（JMTDR）に登録

平成27年4月1日現在、12名の救急救命士を登録

### 2. 国際緊急援助隊医療チーム（JDR）海外派遣

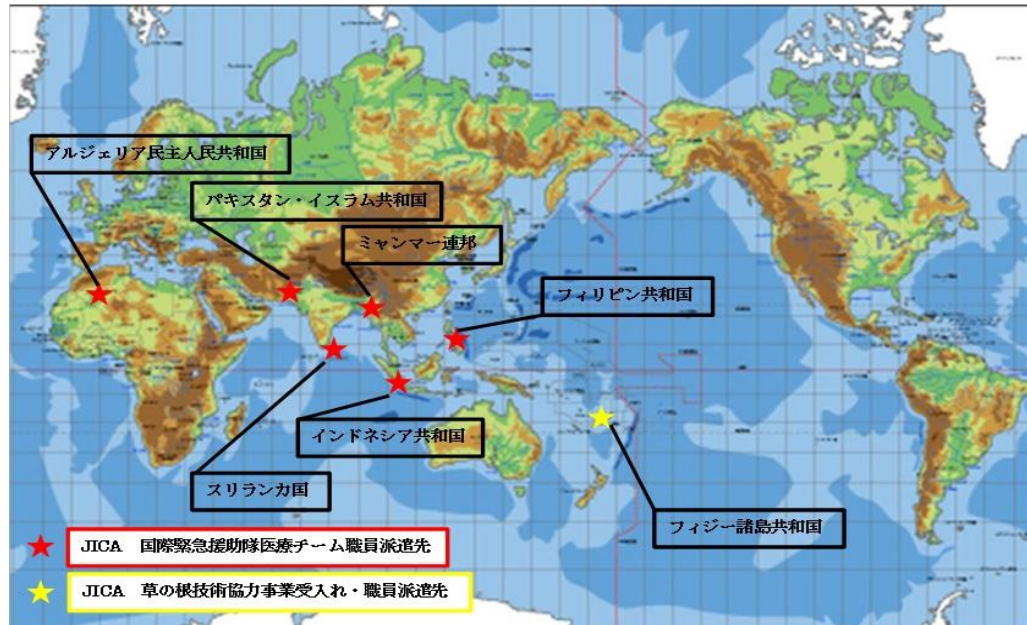

#### (1) アルジェリア民主人民共和国 派遣

平成15年5月22日 午前3時45分頃（日本時間）アルジェリア民主人民共和国の首都アルジェ東で死者1,750人を超える地震災害が発生。救急救命士2名を国際緊急援助隊医療チームの一員として被災地に派遣し、医療活動を実施する。

#### (2) スマトラ沖地震津波災害 派遣

平成16年12月26日 午前10時00分頃（日本時間）インドネシアスマトラ島沖で発生した地震津波災害は死者30万人を超える世界でも類を見ない大規模な災害となったが、この災害に対し救急救命士2名を国際緊急援助隊医療チームの一員としてスリランカ南東部のアンパラ県カルモナイに派遣し、避難民に対する医療活動を実施する。

#### (3) パキスタン地震 派遣

平成17年10月8日 午後0時50分頃（日本時間）パキスタン国カシミール地方で死者18,000人に上る地震災害が発生。救急救命士2名を国際緊急援助隊医療チームの一員としてイスラマバード郊外のバトグラムに派遣し、医療活動を実施する。

#### (4) ミャンマー連邦サイクロン被害 派遣

平成20年5月2日から3日にかけてサイクロンがミャンマー連邦南部を直撃し、死者78,000人以上、行方不明者56,000人以上、被災者240万人以上の甚大な被害が発生。救急救命士1名を国際緊急援助隊医療チームの一員としてミャンマー南部のラプタに派遣し、医療活動を実施する。

#### (5) インドネシア西スマトラ州パダン沖地震 派遣

平成21年9月30日 午後6時56分頃（日本時間）、インドネシア国パダン地方においてマグニチュード7.6の地震災害が発生。救急救命士2名を国際緊急援助隊医療チームの一員としてパリアマン市に派遣し、医療活動を実施する。



(6) フィリピン共和国台風災害 派遣

フィリピン共和国中部を襲った台風30号により多数の死傷者が出たことから、平成25年11月29日～12月12日までの14日間、救急救命士1名を国際緊急援助隊医療チームの一員としてレイテ島タクロバン市に派遣し、医療活動を実施する。



被災地で受付・観察・カルテ作成等の活動を行う隊員の様子

## 国際貢献活動（その2）

### 3. 国際消防技術研修員受入事業

松阪地区広域消防組合では、JICA（独立行政法人国際協力機構）と連携し、開発途上国の消防機関からの研修員受け入れと、当組合職員の現地派遣で、開発途上国の消防組織強化を目的とした草の根技術協力事業地域提案型 消防消火・救助・救急活動 研修を実施している。

- |             |  |
|-------------|--|
| (1) 平成15年度  | 研修員受入事業 平成15年10月20日から平成15年12月19日<br>フィジー諸島共和国フィジー国家消防庁消防官2名  |
| (2) 平成16年度  | 研修員受入事業 平成16年 8月18日から平成16年10月19日<br>フィジー諸島共和国フィジー国家消防庁消防官2名  |
| (3) 平成17年度  | 研修員受入事業 平成17年10月19日から平成17年12月21日<br>フィジー諸島共和国フィジー国家消防庁消防官2名  |
| (4) 平成18年度  | 専門家派遣事業 平成18年 7月25日から平成18年 8月30日<br>フィジー諸島共和国フィジー国家消防庁に消防職員2名<br>研修員受入事業 平成18年11月 1日から平成18年11月30日<br>フィジー諸島共和国フィジー国家消防庁消防官2名   |
| (5) 平成19年度  | 研修員受入事業 平成19年 7月18日から平成19年 8月17日<br>フィジー諸島共和国フィジー国家消防庁消防官2名<br>専門家派遣事業 平成20年 1月26日から平成20年 3月 8日<br>フィジー諸島共和国フィジー国家消防庁に消防職員2名   |
| (6) 平成20年度  | 研修員受入事業 平成20年 7月22日から平成20年 8月22日<br>フィジー諸島共和国フィジー国家消防庁消防官2名<br>専門家派遣事業 平成20年11月 8日から平成20年12月18日<br>フィジー諸島共和国フィジー国家消防庁に消防職員3名   |
| (7) 平成21年度  | 専門家派遣事業 平成21年 8月18日から平成21年11月11日<br>フィジー諸島共和国フィジー国家消防庁に消防職員2名<br>専門家派遣事業 平成21年11月 3日から平成21年11月30日<br>フィジー諸島共和国フィジー国家消防庁に消防職員3名 |
| (8) 平成22年度  | 専門家派遣事業 平成22年11月14日から平成22年12月17日<br>フィジー諸島共和国フィジー国家消防庁に消防職員2名  |
| (9) 平成23年度  | 専門家派遣事業 平成23年11月13日から平成23年12月16日<br>フィジー諸島共和国フィジー国家消防庁に消防職員2名  |
| (10) 平成24年度 | 専門家派遣事業 平成24年11月11日から平成24年12月14日<br>フィジー諸島共和国フィジー国家消防庁に消防職員2名  |







## 松阪市消防団の沿革

### 旧松阪市消防団の沿革

寛政 6 年	松阪に消防制度がはじめて布された。
明治 29 年 4 月 1 日	松阪消防組が編成された。
昭和 14 年 5 月 1 日	戦時体制となり、松阪市警防団と改称された。
昭和 23 年 8 月 1 日	消防組織法の施行により、松阪市消防団として発足する。
昭和 41 年 8 月 1 日	現機構の23分団（432名）とした。（以前は28分団982名）
昭和 42 年 10 月 1 日	現機構の団員定数415名とした。
平成 12 年 7 月 13 日	現機構の団員定数425名とした。
平成 12 年 8 月 20 日	女性消防団員15名が誕生、桜分団とした。

### 旧嬉野町消防団の沿革

昭和 34 年 3 月 26 日	消防団条例施行による消防団設置規則で、6分団編成となる。
平成 8 年 3 月 29 日	嬉野町消防団設置規則改正により、団員定数が250名となる。

### 旧三雲町消防団の沿革

昭和 30 年 3 月 21 日	米ノ庄村、天白村、鵜村、小野江村の4村合併により、三雲村消防団となり、4分団で発足する。
昭和 32 年 3 月 30 日	消防団条例制定
昭和 56 年 2 月 1 日	消防団条例改正により団員定数265名となる。
昭和 61 年 4 月 1 日	町制施行に伴う名称変更のため三雲町消防団となる。

### 旧飯南町消防団の沿革

昭和 31 年 8 月 1 日	飯南町消防団発足（団長以下237名、12分団）
昭和 45 年 3 月 16 日	消防団条例改正により、団員定数200名に縮小する。
昭和 48 年 8 月 4 日	消防団区域規定改正により、4分団となる。
平成 3 年 4 月 1 日	女性消防団発足（定数20名） 消防団条例改正により、団員定数220名になる。

### 旧飯高町消防団の沿革

昭和 31 年 8 月	宮前村、川俣村、森村、波瀬村の4村が合併して町制を施行『飯高町』として発足する。
昭和 31 年 9 月	町村合併により飯高町消防団として発足する。（団長以下370名）
昭和 35 年 4 月	消防団条例の一部改正により副団長を1名とし、団員定数を360名とする。
昭和 60 年 3 月	消防団条例の一部改正により団員の定数を260名とする。
平成 2 年 4 月	女性消防団員入団（消防団員定数260名のうち女性団員数20名とする）
平成 4 年 4 月	飯高町消防団設置規制の改正により副団長を2名とし団長以下260名、 小型動力ポンプ付積載車10台をもって町民の生命、財産の守護に当たっている。

### 新松阪市消防団

平成 17 年 1 月 1 日	1市4町の合併により、新松阪市消防団となる。団員定数1,420名
平成 17 年 4 月 17 日	新松阪市消防団結団式挙行
平成 18 年 4 月 1 日	組織改編により、2分団を新設し、49分団とした。
平成 19 年 4 月 1 日	消防団活動協力事業所表示制度施行
平成 20 年 3 月 7 日	日本消防協会 特別表彰「まとい」受章
平成 21 年 2 月 27 日	消防・防災訓練センター 消防訓練塔竣工
平成 22 年 8 月 26 日	総務省消防庁より「消防団救助資機材搭載型車両」を貸与される。
平成 25 年 2 月 26 日	日本消防協会より「優良消防団（表彰旗）」受章



## 多気町消防団の沿革

### 旧多気町消防団の沿革

昭和 30 年 3 月 31 日	相可町、佐奈町、津田村が合併して、多気町となり多気町消防団が設置された。（団長以下5分団、200名）
昭和 34 年 4 月 15 日	西外城田村が編入され6分団284名となる。
昭和 40 年 4 月 1 日	整理統合により6分団262名となる。
昭和 44 年 4 月 1 日	整理統合により4分団262名となる。
昭和 50 年 4 月 1 日	整理統合により4分団207名となる。
平成 14 年 4 月 1 日	整理統合により4分団210名となる。

### 旧勢和村消防団の沿革

昭和 22 年 9 月 27 日	五ヶ谷村、丹生村、茅広江村消防団に改称される。
昭和 30 年 4 月 15 日	町村合併促進法により、五ヶ谷村、丹生村が合併し勢和村消防団が設置された。同年8月1日茅広江村上出江、下出江が編入され、定数改編して10分団300名となる。
昭和 53 年 1 月 1 日	定数改編して、10分団220名となる。
昭和 60 年 1 月 1 日	定数改編して、10分団200名となる。
平成 9 年 1 月 1 日	定数改編して、3分団200名となる。
平成 14 年 11 月 1 日	女性消防団員が13名誕生、ささゆり隊とする。

### 新多気町消防団

平成 18 年 1 月 1 日	多気町及び勢和村が合併し、新多気町消防団となる。団員定数410名新たに女性消防団員13名で、コスモス隊を結成する。
平成 22 年 3 月 31 日	方面制の廃止（多気方面団、勢和方面団）



## 明和町消防団の沿革

明治 27 年 2 月	大淀村、上御系村、下御系村、斎宮村、明星村に消防組が結成される。
大正 13 年 2 月 11 日	大淀村を大淀町に改称、大淀町消防組とする。
大正 14 年 3 月 1 日	大淀町、上御系村、下御系村、斎宮村、明星村各消防組を同警防団に改編する。
昭和 23 年 8 月 1 日	大淀町、上御系村、下御系村、斎宮村、明星村各警防団を解散し同消防団に改編する。
昭和 30 年 4 月 1 日	町村合併により、大淀町、上御系村、下御系村消防団を三和町消防団に斎宮村、明星村、消防団を斎明村消防団に改編する。
昭和 33 年 9 月 3 日	町村合併により、三和町、斎明村を明和町とする。尚、消防団も明和町消防団と改編する。
昭和 45 年 4 月 1 日	明和町消防団常備部を解散、団員定数を225名に改編する。
平成 8 年 4 月 1 日	明和町消防団規則の改正により、副団長を2名に改編する。
平成 12 年 4 月 1 日	明和町消防団規則の改正により、従来の5分団に加え本部付女性部を設ける。
平成 22 年 4 月 1 日	明和町消防団規則の改正により、副団長を3名に改編する。

## 構成市町消防団現勢

平成27年4月1日現在

区分 消防団別	消防団員（人）								所属機械（台）			
	合計	団長	副団長	分団長	副分団長	部長	班長	団員	消防ポンプ自動車	小型動力ポンプ	積載車	警戒車
合計	2,020 【93】	3	22	64 【8】	71 【8】	98 【6】	233 【8】	1,529 【63】		170	143	1
松阪市消防団	1,401 【55】	1	17	49 【5】	49 【5】	69 【5】	152 【7】	1,064 【33】		120	102	1
多気町消防団	395 【23】	1	2	9 【2】	16 【2】		52	315 【19】		21	32	
明和町消防団	224 【15】	1	3	6 【1】	6 【1】	29 【1】	29 【1】	150 【11】		29	9	

【 】は、女性消防団員

※警戒車には、消防団広報車両を含む

